

# PROLINE®

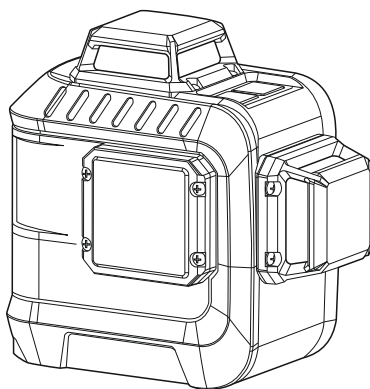

15179

<b>EN</b>	Operation manual	CROSS-LINE LASER LEVEL .....	4
<b>DE</b>	Bedienungsanleitung	LASER-WASSERWAAGE .....	7
<b>PL</b>	Instrukcja obsługi	POZIOMNICA LASEROWA KRZYŻOWA .....	10
<b>RU</b>	Инструкция по эксплуатации	ЛАЗЕРНЫЙ УРОВЕНЬ С ПЕРЕКРЁСТНЫМИ ЛУЧАМИ.....	13
<b>RO</b>	Instrucțiuni de utilizare	POLOBOC CU LASER ÎN CRUCE .....	16
<b>LT</b>	Naudojimo instrukcija	KRYŽMINIŲ LINIJŲ LAZERIS NIVELYRAS.....	19
<b>UK</b>	Інструкція з експлуатації	ЛАЗЕРНИЙ РІВЕНЬ З ПЕРЕХРЕСНИМИ ПРОМЕНЯМИ.....	22
<b>HU</b>	Használati útmutató	KERESZTLÉZER .....	25
<b>LV</b>	Lietošanas instrukcija	KRUSTENISKAIS LĀZERS.....	28
<b>ET</b>	Kasutusjuhend	LASERLOOD.....	31
<b>BG</b>	Инструкция за експлоатация	ЛАЗЕРЕН НИВЕЛИР С КРЪСТОСАНИ ЛИНИИ.....	34
<b>CS</b>	Návod na obsluhu	LASEROVÁ KŘÍŽOVÁ VODOVÁHA .....	37
<b>SK</b>	Návod na obsluhu	KRÍŽOVÁ LASEROVÁ VODOVÁHA .....	40
<b>SL</b>	Navodila za uporabo	KRIŽNA LASERSKA LIBELA.....	43
<b>HR</b>	Upute za rad	RAZINA KRIŽNOG LASERA .....	46
<b>BS</b>	Uputstvo za rad	KRIŽNI LASER NIVO .....	49

A

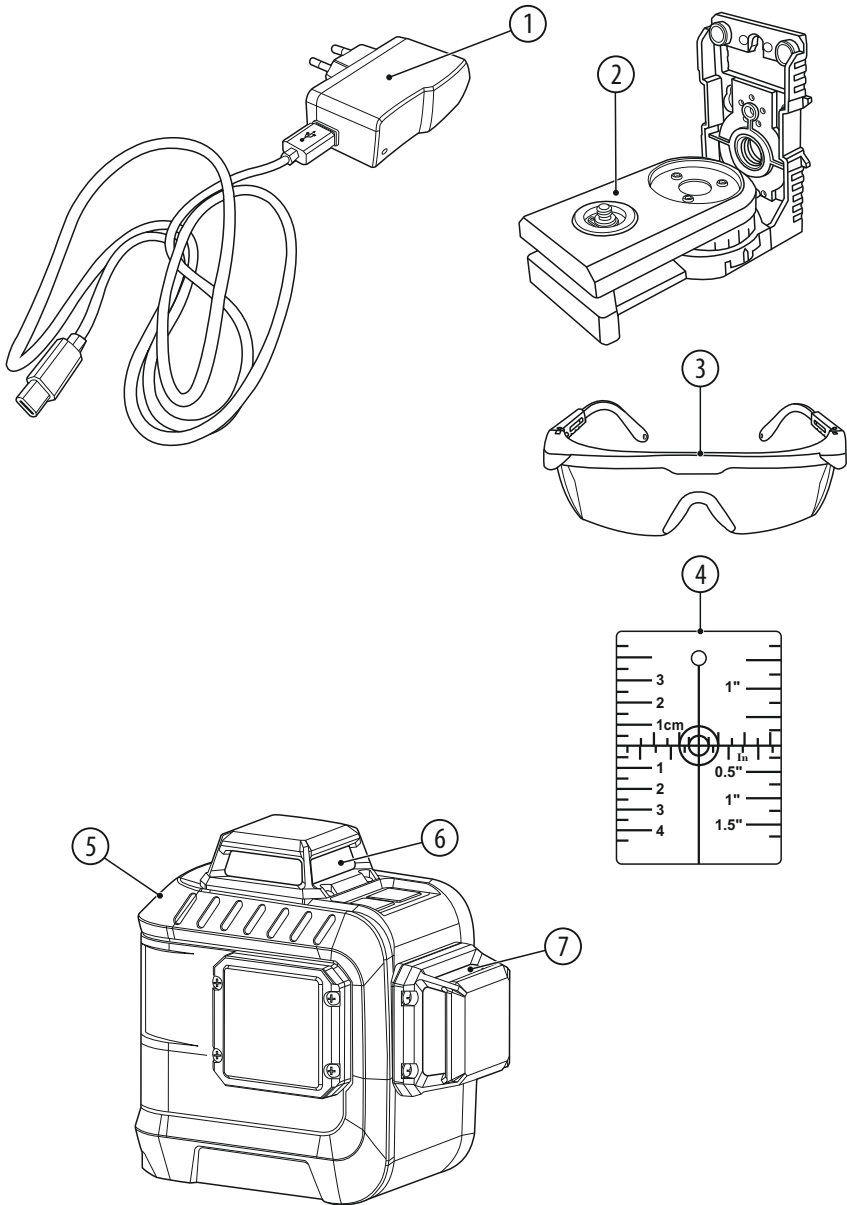

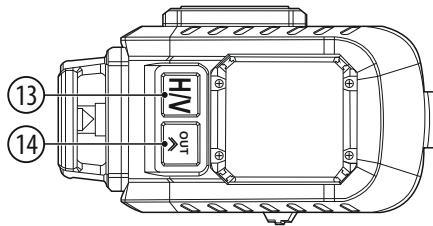
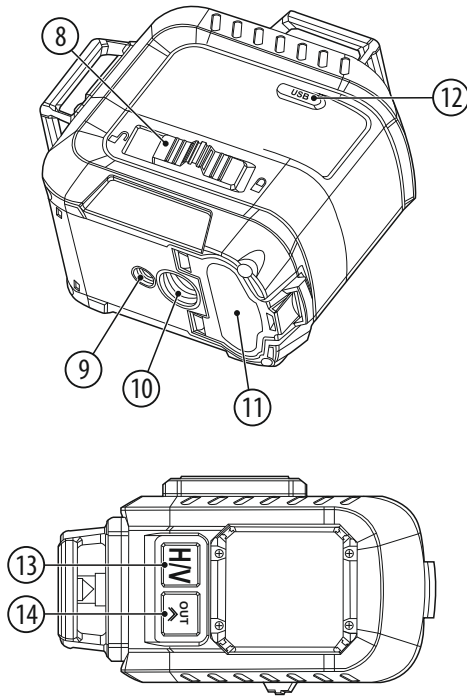
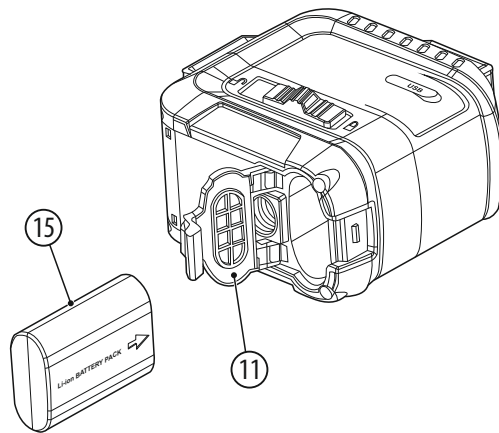
**B****C**



OPERATION MANUAL  
CROSS-LINE LASER LEVEL 15179  
Original text translation

**WARNING:**



Before using the cross-line laser level, hereinafter referred to as the "level", please read the manual carefully.



Improper use of the level can result in serious damage to the eyes of the user or others.

**SAFETY RULES:**

1. The level must always be used for its intended purpose.
2. The level is a device equipped with a Class 2 laser. **Do not look into the laser beam.** Looking into a beam emitted by a class 2 laser is not harmful, if it does not last longer than 0.25 s. The reflex to close one's eyes is generally sufficient protection. The use of optical devices, such as glasses or binoculars, does not increase the risk of eye damage.
3. Do not direct the light source towards bystanders or animals.
4. Do not allow the laser device to be in the hands of children or other persons not familiar with this manual. They may unintentionally blind themselves or others.
5. Do not use the laser device when placed at head-level of passers-by or in the vicinity of a surface covered with a reflecting layer, as it can cause the reflected laser beam to be directed in a dangerous manner.
6. Ensure there is no uncontrolled change in the direction of the laser beam and it hitting the eyes when the device is in operation.
7. Do not wear sunglasses or protective clothing when using the level. They do not provide sufficient protection against a laser and, at the same time, make it difficult to observe the laser beam.
8. Do not use laser enhancing glasses as safety glasses. Laser enhancing glasses are used to better identify the laser spot or line, not to protect against laser radiation.
9. Do not use laser enhancing glasses as sunglasses or in traffic. Laser enhancing glasses do not provide complete protection against UV radiation and make it difficult to distinguish colours.
10. Do not switch on the level in areas at risk of fire or explosion, for example in the presence of flammable liquids or gases.
11. Remove batteries/rechargeable batteries when the product is not used for a long time (e.g. during storage). Old batteries/rechargeable batteries may leak, damaging the device!
12. Do not throw batteries in a fire, do not disassemble or short circuit, do not dispose of with household waste.
13. The product should be stored in a clean, dry place, out of reach of children.
14. Do not replace the Class 2 laser diode with another type of diode. The manufacturer is not liable for any damage caused by tampering with the laser device.
15. The PROFIX repair service conducts warranty and post-warranty repairs of its power tools, which guarantees the highest quality of repairs and the use of original spare parts.



**ATTENTION!** The opening of the level housing or any modifications made to the device by the user will void the warranty and the manufacturer's liability for any resulting damage.

**USE:**

The self-levelling cross-line laser level is designed for indoor and outdoor use, and is used to determine horizontal and vertical planes through the use of laser beams, which greatly facilitates the execution of various types of craft work.

**Use the device for any other purpose is absolutely prohibited.**

**PIECES:**

- Cross-line laser level - 1 pc
- Universal bracket - 1 pc
- Laser enhancing glasses - 1 pc
- Target plate for the laser - 1 pc
- Adapter (charger) with USB cable - 1 pc
- Lithium-ion battery - 1 pc
- Case - 1 pc
- Operation manual - 1 pc

**DEVICE PARTS:**

The numbering of device elements refers to the drawing on pages 2-3 of the instruction manual:

**Fig. A 1.** Adapter (charger) with USB cable

2. Universal bracket
3. Laser enhancing glasses
4. Target plate for the laser
5. Cross-line laser level
6. Horizontal laser beam window
7. Vertical laser beam window

**Fig. B 8.** Switch locking the compensator pendulum

9. Mount for 1/4" tripod
10. Mount for 5/8" tripod
11. Battery bay cover
12. USB charging connector
13. Switch of displayed laser planes
14. Button for switching between the battery saving mode and the incline mode

**Fig. C 15.** Lithium-ion battery

## TECHNICAL PARAMETERS:

Laser output power <b>P</b>	≤ 1 mW
Laser wavelength <b>λ</b>	515-520 nm
Laser beam	Green, class 2 laser
Accuracy	±1.5 mm/5m, ±3 mm/10m
Typical self-levelling range	±3°
Typical levelling time	<5 s
Working range (indoors)	up to 20 m (recommended up to 10 m)
Generated planes	1 x horizontal (360°), 1 x vertical (360°)
Storage temperature	-20°C... +50°C
Working temperature	+10°C... +40°C
Max. relative air humidity	90 %
Equipment class	III
Resistance class	IP54
Device power (battery type)	3,7V 2800mAh Li-ion
Weight	0,626 kg

## PREPARATION FOR WORK:

Before each use, make sure to check the level for any damage (e.g. whether its housing is not cracked or its elements are not broken). If any damage is found, take the device to a service centre to check that it is safe to use.

## OPERATING THE DEVICE:

### ■ Installing and recharging the battery

Use only the supplied lithium-ion battery to power the level.

To install the battery, open the battery bay cover (11). Insert the battery (15) into the bay, paying attention to the correct polarity (see Fig. C). Then close the cover.

The level is supplied with a partially charged battery. Charge the battery completely before use. To do this, connect the adapter (1) using the USB cable to the charging connector (12) and insert the adapter into a 100-240 V, 50-60 Hz mains socket. A red light on the adapter will turn on, indicating that charging is in progress. When the battery is fully charged, the light on the adapter will turn green.

If the device is not used for a long time, remove the battery. It may corrode or become unusable after a longer break in use.

The battery should be recharged when the laser light becomes faint and the laser beam dispersed.



### ■ Switching the level on/off

• To turn on the device in the auto-levelling mode, move the blocking switch of the compensator pendulum (8) to the left (open padlock symbol ) (see Fig. B). After the instrument is switched on, it generates a horizontal plane, is automatically levelled and compensates for unevenness within a self-levelling range of ±3° in 5 seconds. If the device is within its self-levelling limits, the beam will be on continuously. If the laser beam disappears, the device should be levelled. When the laser lines stop moving, the levelling has been completed.

If the level is shaken or its working position changes, it automatically performs self-levelling again.

If automated self-levelling is not possible, e.g. when the surface on

which the laser device is standing is more than 3° from level, the laser level should be adjusted horizontally using a tripod or universal bracket (2).

- To turn on the device with a locked pendulum (closed padlock symbol ) in order to set oblique lines, press the button (14) and hold it for 5 seconds. In the blocked state the compensator pendulum is immobilised, which makes self-levelling impossible. The laser beams will flash every 7 seconds.
- To turn off the device - move the switch locking the compensator pendulum to the right (closed padlock symbol ) or, when the device was turned on with the pendulum blocked, press the button (14) and hold it for 5 seconds.

### ■ Control panel – description of functions

The laser is quick and easy to use, allowing 360° laser planes to be displayed - one horizontal and one vertical. Turning surfaces on and off is done through the laser plane display switch (13) and is performed in the relevant sequence:

- when the device is turned on, only the horizontal plane is shown;
- after the button (13) is pressed, only the vertical laser beam will be shown;
- pressing the button twice will cause both beams, the horizontal and the vertical, to be shown;
- pressing the button three times will turn off the laser planes.

### ■ Laser brightness reduction function

The laser brightness reduction function is useful for saving batteries.

The function is available in the auto-levelling mode. To enable energy saving, press the button (14). To turn off energy saving, press the button (14) again.

## TIPS FOR WORKING:

- Protect the level from moisture and direct solar radiation.
- Protect the level from extremely high or low temperatures, as well as temperature fluctuations. For example, do not leave the device for a long time in a car. If the device has been exposed to high temperature fluctuations, allow it to return to normal temperature before use.
- Avoid strong impacts or dropping the spirit level. A damaged laser device can make inaccurate measurements. Therefore, after each strong impact or drop of the device, the laser line should be compared with a previously determined horizontal or vertical reference line.
- A tripod is recommended to ensure correct operation of the device (stable surface). Adjust the tripod before switching on the measuring device.

### ■ Working with the laser target plate

The target plate for the laser (4) increases the visibility of the laser beam under adverse conditions or at a large distance.

The mirror half of the target plate (4) increases the visibility of the laser's lines.

### ■ Mounting with the universal bracket

The universal bracket (2) makes it possible to attach the measuring device to vertical planes, pipes or magnetic materials.

Adjust the universal bracket (2) before turning on the measuring device.



**ATTENTION!** The universal bracket (2) should not be close to pacemakers. Magnets placed on the universal bracket generate a field that can disrupt pacemaker operation.

■ **Laser enhancing glasses**

Glasses for working with a laser (3) filter out external light. This significantly enhances the green laser light.



**ATTENTION!** Do not use laser enhancing glasses as safety glasses. Laser enhancing glasses are used to better identify the laser spot or line, not to protect against laser radiation.

**CLEANING, STORAGE AND MAINTENANCE:**



**NOTE:** Turn off the device before cleaning. To avoid accidentally activating the level and directing the laser beam at eyes, the battery should also be removed from the bay.

1. Clean the device only with a dry or slightly moistened cloth. Never use cleaning or scouring cleaners. Visible dirt in the laser beam windows should be carefully removed with a cotton swab using glass cleaning fluids.
2. The level should be kept in a dry place, away from children and animals.
3. The device is maintenance-free. There are no components in the device that are meant to be repaired by the user. If any errors in operation or damage to the device are observed, please contact an authorised service centre.

**TRANSPORT:**

The measuring device should be transported only in the supplied protective case. In order to ensure complete safety during transport, set the blocking switch of the compensator pendulum (8) to the «  » position, as this blocks the pendulum unit, which could be damaged in case of stronger motion.

**MANUFACTURER:**

Profix Sp. z o.o.,

ul. Marywilka 34,  
03-228 Warsaw, Poland

This device complies with national and European standards, and with safety guidelines.

All repairs are to be performed by qualified personnel using original spare parts.

**PICTOGRAMS:**

The device features the following warning symbols:



**Laser radiation.**  
**Do not look into the beam.**  
**Class 2 laser device**

**ATTENTION!** Always check the legibility of the plates and warning signs on the laser device.

**ENVIRONMENTAL PROTECTION:**



The symbol shown indicates a ban on disposal of used equipment together with other waste (subject to a fine). Hazardous components found in electrical and electronic equipment adversely affect the natural environment and human health.

The user should contribute to the recovery and re-use (recycling) of used equipment. A system of collecting used equipment is being created, or is present, in Poland and Europe, under which all sales outlets of the above-mentioned equipment are required to collect used equipment when new equipment is purchased. In addition, there are collection points for the above-mentioned equipment.



The batteries are rechargeable and contain environmentally harmful lithium.

At the end of their lifetime they must be disposed of in accordance with environmental protection regulations.

To do this, completely deplete the battery, remove it from the power tool, deliver to a battery recycling point or return it to the store where the device was purchased.



PROFIX has a policy of continuous improvement of its products and therefore the company reserves the right to change product specifications without prior notice. Illustrations in the instruction manual are examples and may be slightly different from the actual appearance of the purchased device.

This instruction manual is protected by copyright. Copying it without the written consent of PROFIX Co. Ltd. is prohibited.

**WARNUNG:**

Lesen Sie vor der Verwendung der Laser-Kreuzwasserwaage, im Folgenden als «Wasserwaage» bezeichnet, die Bedienungsanleitung sorgfältig durch.



Unsachgemäße Verwendung der Wasserwaage kann die Augen des Benutzers oder anderer Personen ernsthaft beschädigen.

**SICHERHEITSHINWEISE:**

- Verwenden Sie die Wasserwaage immer für den vorgesehenen Zweck.
- Die Wasserwaage ist ein Gerät, das mit einem Laser der Klasse 2 ausgestattet ist. **Blicken Sie nicht in den Laserstrahl.** Ein Blick in den von einem Laser der Klasse 2 emittierten Strahl ist nicht schädlich, wenn er nicht länger als 0,25 s dauert. Der Schließreflex der Augenlider bietet im Allgemeinen einen ausreichenden Schutz. Die Verwendung von optischen Geräten wie Brillen und Ferngläsern erhöht nicht das Risiko von Augenschäden.
- Es ist nicht gestattet, die Lichtquelle auf außenstehende Personen oder Tiere zu richten.
- Lassen Sie das Lasergerät nicht in die Hände von Kindern oder anderen Personen gelangen, die nicht mit dem Inhalt dieses Handbuchs vertraut sind. Sie können sich oder andere ungewollt blenden.
- Es ist nicht gestattet, ein Lasergerät zu verwenden, das sich in Kopfhöhe von Passanten oder in der Nähe von mit einer reflektierenden Schicht bedeckten Oberflächen befindet, da dies zu einer gefährlichen Ausrichtung des reflektierten Laserstrahls führen kann.
- Es ist darauf zu achten, dass bei laufendem Gerät keine unkontrollierte Richtungsänderung des Laserstrahls erfolgt und dieser ins Auge trifft.
- Tragen Sie bei der Verwendung der Wasserwaage keine Sonnenbrille oder Schutzbrille. Sie bieten keinen ausreichenden Schutz gegen Laserlicht und erschweren gleichzeitig die sichere Erkennung des Laserstrahls.
- Verwenden Sie die Laserbrille nicht als Schutzbrille. Die Laserbrille wird verwendet, um den Laserpunkt oder die Laserlinie besser zu identifizieren und nicht, um vor Laserstrahlung zu schützen.
- Verwenden Sie die Laserbrille nicht als Sonnenbrille, und verwenden Sie sie nicht im Straßenverkehr. Laserbrillen bieten keinen vollständigen Schutz vor UV-Strahlung und erschweren die Unterscheidung von Farben.
- Aktivieren Sie die Wasserwaage nicht, wenn Brand- oder Explosionsgefahr besteht, z. B. in der Nähe von brennbaren Flüssigkeiten oder Gasen.
- Entfernen Sie die Batterien, wenn das Produkt längere Zeit nicht verwendet wird (z. B. während der Lagerung). Veraltete Batterien/Akkus können auslaufen und das Gerät beschädigen!
- Batterien nicht ins Feuer werfen, nicht zerlegen oder kurzschließen, nicht mit dem Hausmüll entsorgen.
- Das Produkt sollte an einem sauberen, trockenen Ort außerhalb der Reichweite von Kindern aufbewahrt werden.

- Ersetzen Sie die Laserdiode der Klasse 2 nicht durch einen anderen Diodentyp. Der Hersteller haftet nicht für Schäden, die durch Eingriffe in das Lasergerät verursacht werden.
- Die Garantie- und Nachgarantiereparaturen der Elektrowerkzeuge werden vom PROFIX Service durchgeführt, was die höchste Qualität der Reparaturen und die Verwendung von Originalersatzteilen garantiert.



**ACHTUNG!** Das Öffnen des Wasserwaagegehäuses oder jegliche vom Benutzer vorgenommene Änderungen des Geräts führen zum Garantieverlust und der Hersteller haftet nicht für daraus resultierende Schäden.

**ANWENDUNG:**

Die Laser-Kreuz-Wasserwaage mit der Selbstnivellierungsfunktion ist für den Einsatz in Innenräumen und im Freien bestimmt und dient zur Bestimmung der horizontalen und vertikalen Ebene mit Laserstrahlen, was eine Vielzahl von handwerklichen Arbeiten erleichtert.

**Die Verwendung des Geräts für jegliche anderen Zwecke wird strengstens ausgeschlossen.**

**LIEFERUMFANG:**

- Laser-Wasserwaage - 1 Stk.
- Mehrzweckhalterung - 1 Stk.
- Laserbrille - 1 Stk.
- Zielscheibe für Laser - 1 Stk.
- Adapter (Ladegerät) mit USB-Kabel - 1 Stk.
- Li-Akku - 1 Stk.
- Etui - 1 Stk.
- Bedienungsanleitung - 1 Stk.

**GERÄTEELEMENTE:**

Die Nummerierung der Geräteelemente bezieht sich auf die grafische Darstellung auf den Seiten 2-3 der Bedienungsanleitung:

**Abb.A** 1. Adapter (Ladegerät) mit USB-Kabel

2. Mehrzweckhalterung
3. Laserbrille
4. Zielscheibe für Laser
5. Laser-Kreuz-Wasserwaage
6. Horizontales Laserstrahlfenster
7. Vertikales Laserstrahlfenster

**Abb.B** 8. Schalter zur Sperrung des Kompensator-Pendels

9. Anschluss für 1/4" Stativ
10. Anschluss für 5/8" Stativ
11. Akkufachabdeckung
12. USB-Ladestecker
13. Schalter für angezeigte Laser-Ebenen

14. Taste zum Wechseln zwischen Batteriesparmodus und Neigungsmodus

**Abb.C** 15. Li-Akku

## TECHNISCHE DATEN:

Laserausgangsleistung P	≤ 1 mW
Laserwellenlänge λ	515-520 nm
Laserstrahl	grün, Laserklasse 2
Genauigkeit	± 1.5 mm/5m, ± 3 mm/10m
Typischer Selbstnivellierungsbereich	± 3°
Typische Nivellierungszeit	< 5 s
Arbeitsbereich (in Innenräumen)	bis 20 m (empfohlen bis 10 m)
Erzeugte Ebenen	1 x horizontal (360 °), 1 x senkrecht (360 °)
Lagerungstemperatur	-20°C... +50°C
Arbeitstemperatur	+10°C ... +40°C
Relative Luftfeuchte max.	90 %
Geräteklasse	III
Schutzklasse	IP54
Stromversorgung (Batterietyp)	3,7V 2800mAh Li-ion
Gewicht	0,626 kg

## VORBEREITUNG ZUR ARBEIT:

Vor jedem Einsatz der Wasserwaage sollte diese überprüft werden, ob sie in keiner Weise beschädigt ist (z. B. ob das Gehäuse nicht gesprungen oder seine Elemente gebrochen sind). Wenn Schäden festgestellt werden, bringen Sie das Gerät zu einer Servicestelle, um die Sicherheit der Verwendung zu überprüfen.

## BEDIENUNG DES GERÄTES:

### ■ Installation und Aufladen der Batterien

Verwenden Sie ausschließlich den mitgelieferten Lithium-Ionen-Akku für die Stromversorgung der Wasserwaage.

Öffnen Sie zum Einsetzen des Akkus die Abdeckung des Batteriefachs (11). Legen Sie den Akku (15) in das Fach hinein, achten Sie dabei auf die richtige Polarität (siehe Abb.C). Danach die Abdeckung schließen.

Die Wasserwaage wird mit einem teilweise aufgeladenen Akku geliefert. Laden Sie den Akku vor dem Gebrauch vollständig auf. Schließen Sie dazu den Adapter (1) mit dem USB-Kabel an den Ladestecker (12) und stecken Sie den Adapter in eine 100-240 V, 50-60 Hz Steckdose. Die Anzeige am Adapter leuchtet rot, um anzuzeigen, dass der Ladevorgang läuft. Wenn der Akku vollständig aufgeladen ist, leuchtet die Anzeige am Adapter grün.

Wenn das Gerät längere Zeit nicht verwendet wird, nehmen Sie den Akku heraus. Dieser kann bei längeren Unterbrechungen im Gebrauch korrodieren oder entladen werden.

Die Batterie sollte aufgeladen werden, wenn das Laserlicht schwach wird und der Laserstrahl gestreut wird.



### ■ Ein-/Ausschalten der Wasserwaage

• Um das Gerät im Selbstnivelliermodus einzuschalten, bewegen Sie den Schalter, der das Kompensatorpendel verriegelt (8) nach links (Symbol eines offenen Vorhängeschlosses ) (siehe Abb.B). Nach dem Einschalten erzeugt das Gerät eine horizontale Ebene, wird automatisch nivelliert und gleicht Unebenheiten innerhalb von 5 Sekunden innerhalb des Selbstnivellierbereichs ± 3 ° aus. Wenn sich das Gerät innerhalb der Grenzen der Selbstnivellierung befindet, leuchtet der Strahl auf stetige Weise. Wenn der Laserstrahl verschwindet, bedeutet

dies, dass das Gerät nivelliert werden muss. Wenn sich die Laserlinien nicht mehr bewegen, bedeutet dies, dass die Nivellierung abgeschlossen ist.

Im Fall von Stößen oder einer Änderung der Lage während der Arbeit der Wasserwaage nimmt diese automatisch erneut eine Selbstnivellierung vor.

Wenn eine automatische Selbstnivellierung nicht möglich ist, z. B. wenn die Oberfläche des Bodens, auf der das Lasergerät steht, mehr als 3 ° von der Ebene abweicht, sollte die Wasserwaage horizontal mit einem Stativ oder Universalhalter (2) eingestellt werden.

- Um das Gerät mit dem gesperrten Pendel einzuschalten (Symbol eines geschlossenen Vorhängeschlosses ) , zur Bestimmung von schrägen Linien, ist die Taste (14) zu drücken und 5 Sekunden lang gedrückt zu halten. Im gesperrten Zustand ist das Kompensatorpendel blockiert und somit ist die Selbstnivellierungsfunktion nicht ausführbar. Die Laserstrahlen blinken alle 7 Sekunden.
- Um das Gerät auszuschalten - den Schalter, mit dem das Kompensatorpendel verriegelt wird, nach rechts bewegen (Symbol eines geschlossenen Vorhängeschlosses ) oder, wenn das Gerät bei gesperrtem Pendel eingeschaltet wurde, ist die Taste (14) zu drücken und 5 Sekunden lang gedrückt zu halten.

### ■ Bedienfeld - Beschreibung der Funktionen

Der Laser ist schnell und einfach zu bedienen und ermöglicht die Anzeige von Laserebenen im Bereich von 360 ° - einer horizontalen und einer vertikalen Ebene. Das Ein- und Ausschalten von Ebenen erfolgt über die Umschalttaste für die angezeigten Laserebenen (13) und dies geschieht in der entsprechenden Reihenfolge:

- nach dem Einschalten des Geräts wird nur die horizontale Ebene generiert;
- nach dem Drücken der Taste (13) wird nur der vertikale Laserstrahl eingeschaltet;
- durch zweimaliges Drücken der Taste werden sowohl horizontale als auch vertikale Strahlen erzeugt;
- durch dreimaliges Drücken der Taste werden die Laserebenen ausgeschaltet.

### ■ Funktion der Helligkeitsreduzierung der Laserlinie

Die Funktion der Helligkeitsreduzierung der Laserlinie dient zum Sparen der Batterie.

Die Funktion ist im Selbstnivelliermodus verfügbar. Um den Energiesparmodus einzuschalten, berühren Sie die Taste (14). Um den Energiesparmodus auszuschalten, berühren Sie die Taste (14) noch einmal.

## HINWEISE ZUR ARBEIT:

- Die Wasserwaage sollte vor Feuchtigkeit und direkter Sonneneinstrahlung geschützt werden.
- Die Wasserwaage sollte vor extrem hohen oder niedrigen Temperaturen sowie Temperaturschwankungen geschützt werden. Lassen Sie das Gerät beispielsweise nicht längere Zeit im Auto. Wenn das Gerät höheren Temperaturschwankungen ausgesetzt war, lassen Sie es vor Gebrauch wieder auf eine normale Temperatur zurückkehren.
- Starke Stöße oder ein Herunterfallen der Wasserwaage sollte vermieden werden. Ein beschädigtes Lasergerät kann ungenaue Messungen durchführen. Daher sollte die Laserlinie nach jedem starken Schlag oder Sturz des Geräts im Rahmen der Kontrolle mit einer



bereits zuvor bestimmten, horizontalen oder vertikalen Referenzlinie verglichen werden.

- Um einen korrekten Betrieb des Geräts (stabiler Untergrund) sicherzustellen, wird empfohlen, ein Stativ zu verwenden. Vor dem Einschalten des Messgeräts muss das Stativ eingestellt werden.

#### ■ Arbeit mit der Laser-Zielscheibe

Die Laser-Zielscheibe (4) erhöht die Sichtbarkeit des Laserstrahls bei ungünstigen Bedingungen oder in großer Entfernung.

Die Spiegelfläche der Zielscheibe (4) erhöht die Sichtbarkeit der Laserlinie.

#### ■ Befestigung mit der Universalhalterung

Mithilfe der Universalhalterung (2) kann das Messgerät an vertikalen Ebenen, Rohren oder magnetischen Materialien befestigt werden.

Bevor Sie das Messgerät einschalten, stellen Sie die Universalhalter ein (2).



**ACHTUNG!** Die Universalhalterung (2) sollte sich nicht in der Nähe von Herzschrittmachern befinden. Die Magnete auf der Universalhalterung erzeugen ein Feld, das die Funktion des Herzschrittmachers stören kann.

#### ■ Laserbrille

Laserbrillen (3) filtern das externe Licht heraus. Dadurch wird das grün Laserlicht deutlich besser sichtbar gemacht.



**ACHTUNG!** Verwenden Sie die Laserbrille nicht als Schutzbrille. Die Laserbrille wird verwendet, um den Laserpunkt oder die Laserlinie besser zu identifizieren und nicht, um vor Laserstrahlung zu schützen.

#### REINIGUNG, LAGERUNG UND WARTUNG:



**HINWEIS:** Schalten Sie das Gerät aus, bevor Sie es reinigen. Um zu vermeiden, dass die Wasserwaage versehentlich eingeschaltet wird und der Laserstrahl in die Augen trifft, sollte die Batterie ebenfalls aus der Kammer entfernt werden.

1. Reinigen Sie das Gerät nur mit einem trockenen oder leicht angefeuchteten Tuch. Verwenden Sie niemals Reinigungsmittel oder Scheuerreiniger. Sichtbare Verunreinigungen in den Emitterfenstern sollten mit einem Wattestäbchen und Glasreinigungsflüssigkeiten sorgfältig entfernt werden.
2. Die Wasserwaage sollte an einem trockenen Ort, außerhalb der Reichweite von Kindern und Tieren aufbewahrt werden.
3. Das Gerät ist wartungsfrei. Das Gerät enthält keine Komponenten, die vom Benutzer repariert werden müssen. Bei Funktionsstörungen oder Schäden am Gerät wenden Sie sich bitte an einen autorisierten Kundendienst.

#### TRANSPORT:

Das Messgerät darf nur im mitgelieferten Schutzztui transportiert werden. Um während des Transports die entsprechende Sicherheit zu garantieren, stellen Sie den Schalter zur Verriegelung des Kompensatorpendels (8) in die Position «» – dies führt zur Verriegelung der Pendeleinheit, die bei stärkerer Bewegung beschädigt werden könnte.

#### HERSTELLER:

Profix Sp. z o.o.,  
ul. Marywilka 34,  
03-228 Warszawa, Polen

Dieses Gerät entspricht den nationalen und europäischen Normen sowie den Sicherheitsrichtlinien.

Alle Reparaturen müssen von qualifiziertem Personal unter Verwendung von Originalersatzteilen ausgeführt werden.

#### PIKTOGRAMME:

Auf dem Gerät befinden sich folgende Warnsymbole:

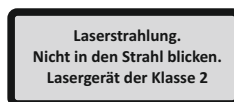

**ACHTUNG!** Die Lesbarkeit der Schilder und Warnschilder am Lasergerät muss laufend überprüft werden.

#### UMWELTSCHUTZ:



Das dargestellte Symbol bedeutet, dass es verboten ist, gebrauchte Geräte zusammen mit anderem Abfall zu entsorgen (unter Androhung von Geldbußen). Gefährliche Komponenten in elektrischen und elektronischen Geräten beeinträchtigen die natürliche Umwelt und die menschliche Gesundheit.

Der Haushalt sollte zur Rückgewinnung und Wiederverwendung (Recycling) von gebrauchten Geräten beitragen. In Polen und in Europa wird ein System zum Sammeln gebrauchter Elektrogeräte geschaffen oder existiert bereits, unter dem alle Verkaufsstellen der oben genannten Geräte die Pflicht haben, gebrauchte Geräte anzunehmen. Darüber hinaus gibt es Sammelstellen für die oben genannten Geräte.



Die Batterien sind wiederaufladbar und enthalten umweltschädliches Lithium.

Am Ende ihrer Lebensdauer müssen sie gemäß den Umweltschutzvorschriften entsorgt werden.

Entladen Sie dazu den Akku vollständig, nehmen Sie ihn aus dem Elektrowerkzeug, geben Sie ihn an einer Batterie-Recyclingstelle ab oder bringen Sie ihn in das Geschäft, in dem Sie ihn gekauft haben.



Die PROFIX-Firmenpolitik ist eine Politik der kontinuierlichen Verbesserung ihrer Produkte und daher behält sich das Unternehmen das Recht vor, die Produktspezifikationen ohne vorherige Ankündigung zu ändern. Die Abbildungen in der Bedienungsanleitung sind Beispiele und können vom tatsächlichen Aussehen des gekauften Geräts abweichen.

Diese Bedienungsanleitung wird mit dem Urheberrecht geschützt. Kopieren/vervielfältigen ohne die schriftliche Zustimmung der Firma PROFIX GmbH ist verboten.

**OSTRZEŻENIE:**

Przed rozpoczęciem użytkowania krzyżowej poziomnicy laserowej, zwaną dalej «poziomnicą», należy dokładnie zapoznać się z jej instrukcją obsługi. Nieprawidłowe użytkowanie poziomnicy może spowodować poważne uszkodzenie narządu wzroku użytkownika lub innych osób.

**ZASADY BEZPIECZEŃSTWA:**

1. Poziomnicę należy zawsze używać zgodnie z jej przeznaczeniem.
2. Poziomnica jest urządzeniem wyposażonym w laser klasy 2. **Nie wolno wpatrywać się w wiązkę światła laserowego.** Spojrzenie w promień emitowany przez laser klasy 2 nie jest szkodliwe, jeżeli nie trwa dłużej niż 0,25 s. Odruch zamykania powiek na ogół stanowi wystarczającą ochronę. Użycie przyrządów optycznych, na przykład okularów, lornetek nie powoduje zwiększenia ryzyka uszkodzenia oczu.
3. Nie wolno kierować źródła światła na osoby postronne lub zwierzęta.
4. Nie wolno dopuścić, aby urządzenie laserowe dostało się w ręce dzieci lub innych osób nie zapoznanych z treścią niniejszej instrukcji. Mogą one nieumyślnie oślepić siebie lub inne osoby.
5. Nie wolno posługiwac się urządzeniem laserowym umieszczonym na poziomie głowy przechodzących osób lub w sąsiedztwie powierzchni pokrytych warstwą odbijającą, gdyż może to spowodować niebezpieczne ukierunkowanie odbitej wiązki światła laserowego.
6. Należy zadbać o to, by przy pracującym urządzeniu nie doszło do niekontrolowanej zmiany kierunku promienia lasera i trafienia nim w oczy.
7. Podczas korzystania z poziomnicy nie należy zakładać okularów przeciwsłonecznych ani ochronnych. Nie zapewniają one dostatecznej ochrony przed światłem lasera i jednocześnie utrudniają pewne rozpoznanie promienia lasera.
8. Nie należy używać okularów do pracy z laserem jako okularów ochronnych. Okulary do pracy z laserem służą do lepszej identyfikacji plamki lub linii lasera, a nie do ochrony przed promieniowaniem laserowym.
9. Nie należy stosować okularów do pracy z laserem jako okularów słonecznych, ani używać ich w ruchu drogowym. Okulary do pracy z laserem nie zapewniają całkowitej ochrony przed promieniowaniem UV i utrudniają rozróżnianie kolorów.
10. Nie wolno włączać poziomnicy w miejscach, gdzie istnieje niebezpieczeństwo pożaru bądź wybuchu, na przykład w pobliżu palnych cieczy lub gazów.
11. Baterie/akumulatory należy wyjąć, gdy produkt nie jest użytkowany przez dłuższy czas (np. podczas składowania). Przestarzałe baterie/akumulatory mogą wyciec, uszkadzając urządzenie!
12. Nie wrzucać baterii do ognia, nie rozbiierać ani nie zwierać, nie wyrzucać razem z odpadami domowymi.
13. Produkt należy przechowywać w czystym, suchym, niedostępnym dla dzieci miejscu.

14. Nie wymieniać diody laserowej klasy 2 na diodę innego rodzaju. Za ewentualne szkody spowodowane ingerencją w urządzenie laserowe producent nie ponosi odpowiedzialności.
15. Naprawy gwarancyjne i pogwarancyjne swoich elektronarzędzi wykonuje Serwis PROFIX, co gwarantuje najwyższą jakość napraw oraz stosowanie oryginalnych części zamiennych.



**UWAGA! Otwieranie obudowy poziomnicy lub jakiegokolwiek modyfikacje urządzenia dokonane przez użytkownika powodują utratę gwarancji oraz brak odpowiedzialności producenta za powstałe w wyniku tego szkody.**

**ZASTOSOWANIE:**

Poziomnica laserowa krzyżowa z funkcją samopoziomowania jest przeznaczona do użytku wewnątrz i na zewnątrz pomieszczeń i służy do wyznaczania płaszczyzn poziomych i pionowych poprzez zastosowanie wiązek laserowych, co ułatwia w znacznym stopniu wykonanie wielu prac przemysłowych.

**Kategorycznie wyklucza się wykorzystanie urządzenia do wszelkich innych celów.**

**KOMPLETACJA:**

- Poziomnica laserowa krzyżowa - 1 szt.
- Uchwyt uniwersalny - 1 szt.
- Okulary do pracy z laserem - 1 szt.
- Tarcza celownicza do lasera - 1 szt.
- Adapter (ładowarka) z przewodem USB - 1 szt.
- Akumulator litowy - 1 szt.
- Futerał - 1 szt.
- Instrukcja obsługi - 1 szt.

**ELEMENTY URZĄDZENIA:**

Numeracja elementów urządzenia odnosi się do przedstawienia graficznego umieszczonego na stronach 2-3 instrukcji obsługi:

**Rys.A** 1. Adapter (ładowarka) z przewodem USB

2. Uchwyt uniwersalny
3. Okulary do pracy z laserem
4. Tarcza celownicza do lasera
5. Poziomnica laserowa krzyżowa
6. Okno wiązki poziomej lasera
7. Okno wiązki pionowej lasera

**Rys.B** 8. Przełącznik blokujący wahadło kompensatora

9. Przyłącze do statywu 1/4"
10. Przyłącze do statywu 5/8"
11. Pokrywa wnelki na baterię
12. Złącze ładowania USB
13. Przełącznik wyświetlanych płaszczyzn laserowych
14. Przycisk przełączania między trybem oszczędzania baterii a trybem nachylenia

**Rys.C** 15. Akumulator litowy

## DANE TECHNICZNE:

Moc wyjściowa lasera P	≤ 1 mW
Długość fali lasera λ	515-520 nm
Wiązka laserowa	Zielona, klasa lasera 2
Dokładność	±1.5 mm/5m, ±3 mm/10m
Zakres samoniwelacji typowy	±3°
Czas niwelacji typowy	<5 s
Zakres pracy (w pomieszczeniu)	do 20 m (zalecane do 10m)
Generowane płaszczyzny	1 x poziomo (360°), 1 x pionowo (360°)
Temperatura przechowywania	-20°C... +50°C
Temperatura pracy	+10°C... +40°C
Relatywna wilgotność powietrza maks.	90 %
Klasa sprzętu	III
Klasa odporności	IP54
Zasilanie urządzenia (typ baterii)	3,7V 2800mAh Li-ion
Waga	0,626 kg

## PRZYGOTOWANIE DO PRACY:

Przed każdym użyciem poziomnicy należy sprawdzić czy nie jest ona w jakikolwiek sposób uszkodzona (np. czy jej obudowa nie jest pęknięta lub są wyłamane jej elementy). W przypadku wykrycia jakichkolwiek szkód należy oddać urządzenie do punktu serwisowego w celu sprawdzenia stanu bezpieczeństwa użytkownika.

## OBSŁUGA URZĄDZENIA:

### ■ Instalacja i doładowanie baterii

Do zasilania poziomnicy należy używać wyłączonego akumulatora litowo-jonowego.

W celu instalacji akumulatora, należy otworzyć pokrywę wnętrza baterię (11). Włożyć akumulator (15) do komory, zwracając uwagę na zachowanie prawidłowej biegunowości (patrz rys.C). Następnie zamknąć pokrywę.

Poziomnica dostarczana z akumulatorem częściowo naładowanym. Przed użyciem należy w pełni naładować akumulator. W tym celu podłączyć adapter (1) za pomocą kabla USB do złącza ładowania (12) i włożyć adapter do gniazdka sieciowego 100-240V, 50-60Hz. Zapali się na czerwono kontrolka na adapterze sygnalizując, że ładowanie jest w toku. Kiedy akumulator zostanie w pełni naładowany kontrolka na adapterze zapali się na zielono.

Jeżeli urządzenie jest przez dłuższy czas nieużywane, należy wyjąć z niego akumulator. Może on przy dłuższej przerwie w używaniu ulec korozji lub się rozładować.

Bateria powinna być doładowana, gdy światło lasera staje się nikle a promień lasera jest rozproszony.



### ■ Włączenie/wyłączenie poziomnicy

• Aby włączyć urządzenie w trybie autopoziomowania należy przesunąć przełącznik blokujący wahadło kompensatora (8) w lewo (symbol otwartej kłódki  (patrz rys.B). Po włączeniu instrument generuje płaszczyznę poziomą i zostanie automatycznie spoziomowany i wyrównuje nierówności w zakresie samopoziomowania ±3° w ciągu 5 sekund. Jeżeli urządzenie znajduje się w granicach samopoziomowania, wiązka będzie świeciła w sposób ciągły. Jeżeli wiązka lasera zanika oznacza to, że urządzenie należy wypoziomować. Gdy

linie laserowe przestały się poruszać, oznacza to, że niwelacja została zakończona.

W razie wstrząsów lub zmiany położenia pracującej poziomnicy, dokonuje ona ponownie automatycznego samopoziomowania.

Jeżeli przeprowadzenie automatycznego samopoziomowania nie jest możliwe, np. gdy powierzchnia podłoża, na którym stoi urządzenie laserowe odbiega od poziomu o więcej niż 3°, należy ustawić poziomnicę w pozycji poziomej za pomocą statywu lub uchwytu uniwersalnego (2).

- Aby włączyć urządzenie z zablokowanym wahadłem (symbol zamkniętej kłódki ) dla wyznaczenia linii skośnych należy nacisnąć przycisk (14) i przytrzymać go w ciągu 5 sekund. W stanie zablokowanym unieruchomione jest bowiem wahadło kompensatora i tym samym niemożliwa do wykonania funkcja samopoziomowania. Promienie laserowe będą migać co 7 sekund.
- Aby wyłączyć urządzenie - należy przesunąć przełącznik blokujący wahadło kompensatora w prawo (symbol zamkniętej kłódki ) , lub, gdy urządzenie było włączone z zablokowanym wahadłem, należy nacisnąć przycisk (14) i przytrzymać go w ciągu 5 sekund.

### ■ Panel sterowania – opis funkcji

Laser jest szybki i prosty w użyciu, pozwala wyświetlać płaszczyzny laserowe w zakresie 360° - jedną w poziomie oraz jedną w pionie. Włączanie i wyłączanie płaszczyzn odbywa się za pośrednictwem przełącznika wyświetlanych płaszczyzn laserowych (13) i odbywa się to w odpowiedniej sekwencji:

- po włączeniu urządzenia, generowana jest tylko płaszczyzna pozioma;
- po naciśnięciu przycisku (13) włączona zostanie tylko pionowa wiązka laserowa;
- dwukrotne przyciśnięcie przycisku spowoduje załączenie obydwóch wiązek - poziomej i pionowej;
- trzykrotne przyciśnięcie przycisku spowoduje wyłączenie płaszczyzn laserowych.

### ■ Funkcja zmniejszenia jasności linii lasera

Funkcja zmniejszenia jasności linii lasera przydatna do oszczędzania baterii.

Funkcja dostępna w trybie autopoziomowania. Aby włączyć oszczędzanie energii należy dotknąć przycisk (14). Aby wyłączyć oszczędzanie energii należy dotknąć przycisk (14) jeszcze raz.

## WSKAZÓWKI DOTYCZĄCE PRACY:

- Poziomnicę należy chronić przed wilgocią i bezpośrednim napromieniowaniem słonecznym.
- Poziomnicę należy chronić przed ekstremalnie wysokimi lub niskimi temperaturami, a także przed wahaniami temperatury. Np. nie należy pozostawiać urządzenia na dłuższy czas w samochodzie. W przypadku, gdy urządzenie poddane było większym wahanom temperatury, należy przed użyciem pozwolić powrócić mu do normalnej temperatury.
- Należy zapobiegać silnym uderzeniom lub upuszczeniu poziomnicy. Uszkodzone urządzenie laserowe może dokonywać niedokładnych pomiarów. Dlatego po każdym silnym uderzeniu lub upuszczeniu urządzenia należy w ramach kontroli porównać linię lasera z wyznaczoną już wcześniej poziomą lub pionową linią odniesienia.
- W celu zapewnienia prawidłowej pracy urządzenia (stabilne podłoże), zaleca się użycie statywu. Przed włączeniem urządzenia pomiarowego, należy wyregulować statyw.

### ■ Praca z tarczą celowniczą do lasera

Tarcza celownicza do lasera (4) zwiększa widoczność wiązki lasera przy niekorzystnych warunkach lub dużej odległości.

Lustrzana połowa tarczy celowniczej (4) podwyższa widoczność linii lasera.

### ■ Mocowanie za pomocą uchwytu uniwersalnego

Za pomocą uchwytu uniwersalnego (2) możliwe jest zamocowanie urządzenia pomiarowego do pionowych płaszczyzn, rur lub magnetyzujących się materiałów.

Przed włączeniem urządzenia pomiarowego, należy wyregulować uchwyt uniwersalny (2).



**UWAGA! Uniwersalny uchwyt (2) nie powinien znajdować się w pobliżu rozruszników serca. Magnesy umieszczone na uniwersalnym uchwycie wytwarzają pole, które może zakłócić działanie rozrusznika serca.**

### ■ Okulary do pracy z laserem

Okulary do pracy z laserem (3) odfiltrowują światło zewnętrzne. Dzięki temu zielone światło lasera jest znacznie uwydatnione.



**UWAGA! Nie należy używać okularów do pracy z laserem jako okularów ochronnych. Okulary do pracy z laserem służą do lepszej identyfikacji plamki lub linii lasera, a nie do ochrony przed promieniowaniem laserowym.**

### ■ CZYSZCZENIE, PRZECHOWYWANIE I KONSERWACJA:



**UWAGA: Przed czyszczeniem urządzenia należy go wyłączyć. Aby uniknąć przypadkowego włączenia poziomnicy i trafenia promienia laserowego w oczy, należy również wyjąć akumulator z komory.**

1. Czyszczyć urządzenie wyłącznie suchą lub lekko zwilżoną szmatką. Nigdy nie używaj do czyszczenia środków czyszczących ani szorujących. Widoczne zanieczyszczenia w okienkach emitera ostrożnie usunąć patyczkiem z wacikiem, wykorzystując płyny do czyszczenia szkła.
2. Poziomnica powinna być przechowywana w suchym miejscu, z dala od dzieci i zwierząt.
3. Urządzenie jest bezobsługowe. W urządzeniu nie ma żadnych elementów, przewidzianych do samodzielnej naprawy przez użytkownika. W przypadku stwierdzenia błędów w działaniu lub uszkodzeń urządzenia, należy zwrócić się do autoryzowanego punktu serwisowego.

### ■ TRANSPORT:

Urządzenie pomiarowe należy transportować tylko w załączonym w

podstawie futerales ochronnym. Podczas transportu, w celu zapewnienia pełnego bezpieczeństwa należy ustawić przełącznik blokujący wahadło kompensatora (8) do pozycji «» – powoduje to blokadę jednostki wahadłowej, która przy silniejszym ruchu mogłaby ulec uszkodzeniu.

### ■ PRODUCENT:

Profix Sp. z o.o.,  
ul. Marywilska 34,  
03-228 Warszawa, Polska

Niniejsze urządzenie jest zgodne z normami krajowymi i europejskimi, oraz z wytycznymi bezpieczeństwa.

Wszelkie naprawy muszą być przeprowadzane przez wykwalifikowany personel, używając oryginalnych części zamiennych.

### ■ PIKTOGRAMY:

Na urządzeniu znajdują się następujące symbole ostrzegawcze:

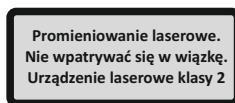

**UWAGA! Należy stale kontrolować czytelność tabliczek i znaków ostrzegawczych znajdujących się na urządzeniu laserowym.**

### ■ OCHRONA ŚRODOWISKA:



Przedstawiony symbol oznacza zakaz umieszczania zużytego sprzętu łącznie z innymi odpadami (z zagrożeniem kary grzywny). Składniki niebezpieczne znajdujące się w sprzęcie elektrycznym i elektronicznym wpływają negatywnie na środowisko naturalne i zdrowie ludzi.

Gospodarstwo domowe powinno przyczynić się do odzysku i ponownego użycia (recyklingu) zużytego sprzętu. W Polsce i w Europie tworzony jest, lub już istnieje, system zbierania zużytego sprzętu, w ramach którego wszystkie punkty sprzedaży ww. sprzętu mają obowiązek przyjmować zużyty sprzęt. Ponadto istnieją punkty zbiórki ww. sprzętu.



Akumulatory są przeznaczone do wielokrotnego ładowania, zawierają szkodliwy dla środowiska lit.

Po zakończeniu okresu żywotności należy je zutylizować zgodnie z przepisami o ochronie środowiska naturalnego.

W tym celu całkowicie wyczerpać akumulator, wyjąć z elektronarzędzia, zdać do punktu utylizacji akumulatorów lub zdać do sklepu, w którym dokonano zakupu.



Polityka firmy PROFIX jest polityką stałego udoskonalania swoich produktów i dlatego firma rezerwuje sobie prawo zmiany specyfikacji wyrobu bez uprzedniego zawiadomienia. Obrazki, podane w instrukcji obsługi, są przykładowe i mogą się nieznacznie różnić od rzeczywistego wyglądu zakupionego urządzenia.

Niniejsza instrukcja jest chroniona prawem autorskim. Kopiowanie/ powielanie jej bez pisemnej zgody firmy Profix Sp. z o.o. jest zabronione.



ИНСТРУКЦИЯ ПО ЭКСПЛУАТАЦИИ  
ЛАЗЕРНЫЙ УРОВЕНЬ С ПЕРЕКРЁСТНЫМИ ЛУЧАМИ 15179  
Перевод оригинальной инструкции

**ПРЕДУПРЕЖДЕНИЕ:**



Прежде чем приступить к эксплуатации лазерного уровня с перекрестными лучами, именуемого в дальнейшей «уровень», необходимо внимательно ознакомиться с его инструкцией по обслуживанию.



Неправильное применение уровня может привести к серьёзной травме глаз пользователя или других лиц.

**ПРАВИЛА ТЕХНИКИ БЕЗОПАСНОСТИ:**

1. Уровень необходимо применять только по назначению.
2. Уровень оснащён лазером класса «2». **Запрещено смотреть в луч лазера.** Короткое воздействие луча лазера класса 2 является безвредным, если не превысит 0,25 сек. Непроизвольное закрывание глазных век представляет в целом достаточную защиту. Применение оптических устройств, напр. очков, биноклей или подзорных труб не увеличивает опасность травмы глаз, однако непосредственное всматривание в лазерный луч сквозь оптические приборы может причинить вред.
3. Запрещено направлять источник света в сторону посторонних лиц или животных.
4. Не допускать, чтобы лазерное устройство попало в руки детей или других лиц, не ознакомленных с содержанием настоящей инструкции. Они могут непреднамеренно ослепить себя или других лиц.
5. Запрещено пользоваться лазерным устройством, размещённым на уровне головы проходящих лиц или вблизи поверхности с отражающим покрытием, поскольку это может быть причиной опасного направления отражённого луча лазера.
6. Необходимо следить за тем, чтобы на работающем устройстве не происходило неконтролируемое изменение направления луча лазера и попадание его в глаза.
7. Во время пользования уровнем не следует надевать ни противосолнечные, ни защитные очки. Они не обеспечивают достаточной защиты от лазерного излучения, а одновременно усложняют уверенное распознавание лазерного луча.
8. Не следует применять лазерные очки для работы с лазером в качестве защитных очков. Лазерные очки предназначены для того, чтобы лучше идентифицировать лазерное пятно или линию, а не для защиты от лазерного излучения.
9. Лазерные очки не следует использовать в качестве противосолнечных очков или при дорожном движении. Лазерные очки не обеспечивают полной защиты от ультрафиолетового света и в них сложно различать цвета.
10. Запрещено включать уровень в местах, где имеется опасность пожара или взрыва, напр. вблизи горючих жидкостей или газов.
11. Извлекайте батареи/аккумуляторы, если продукт не используется в течение длительного времени (например, во время хранения). Устаревшие батареи/аккумуляторы могут

протечь и повредить устройство!

12. Не вбрасывать батареек в огонь, не разбирать и не замыкать накоротко их полюса, не выбрасывать вместе с бытовыми отходами.
13. Изделие хранить в чистом, сухом, недоступном для детей месте.
14. Не заменять лазерный диод класса 2 на диод другого типа. Производитель не несёт ответственности за возможный ущерб, возникший в результате вмешательства в лазерное устройство.
15. Гарантийный и послегарантийный ремонт своих электроинструментов выполняет сервисная служба компании PROFIX, что гарантирует высочайшее качество ремонта и использование оригинальных запчастей.



**ВНИМАНИЕ!** Открытие корпуса лазерного уровня или какая-либо модификация устройства, осуществлённая пользователем, введут к потере гарантии и освобождению производителя от ответственности за возникший в результате этого ущерб.

**ОБЛАСТЬ ПРИМЕНЕНИЯ:**

Лазерный уровень с перекрестными лучами и функцией автоматического нивелирования предназначен для использования внутри и снаружи помещений и служит для определения горизонтальной и вертикальной плоскостей с помощью лазерных лучей, что значительно облегчает выполнение многих ремесленных работ.

**Категорически запрещено применять устройство для каких-либо других целей.**

**КОМПЛЕКТАЦИЯ:**

- Лазерный уровень с перекрестными лучами - 1 шт.
- Универсальный держатель - 1 шт.
- Очки для работы с лазером - 1 шт.
- Прицельная пластина для лазера - 1 шт.
- Адаптер (зарядное устройство) с USB-кабелем - 1 шт.
- Литиевая батарея - 1 шт.
- Футляр - 1 шт.
- Инструкция по эксплуатации - 1 шт.

**ЭЛЕМЕНТЫ УСТРОЙСТВА:**

Нумерация элементов устройства относится к графическому представлению на стр. 2-3 инструкции по эксплуатации:

1. Адаптер (зарядное устройство) с USB-кабелем
2. Универсальный держатель
3. Очки для работы с лазером
4. Прицельная пластина для лазера
5. Лазерный уровень со скрещенными лучами
6. Окно горизонтального лазерного луча
7. Окно вертикального лазерного луча

**Рис. В 8.** Переключатель для блокировки маятника компенсатора

9. Разъем для штатива 1/4"

- 10. Разъем для штатива 5/8"
- 11. Крышка батарейного отсека
- 12. Разъем USB для зарядки
- 13. Переключатель отображаемых лазерных плоскостей
- 14. Кнопка для переключения между режимом экономии заряда аккумулятора и наклонным режимом

**Рис. С 15.** Литиевая батарея

**ТЕХНИЧЕСКИЕ ПАРАМЕТРЫ:**

Выходная мощность лазера <b>P</b>	≤ 1 мВт
Длина волны лазера <b>λ</b>	515-520 нм
Лазерный луч	Зелёный, класс 2
Точность нивелирования	±1.5мм/5м, ±3мм/10м
Диапазон самонивелирования стандартный	± 3°
Время нивелирования стандартное	< 5 с
Рабочий диапазон (в помещении)	до 20 м (рекомендуется до 10 м)
Генерируемые плоскости	1 x горизонтально (360°), 1 x вертикально (360°)
Температура хранения	-20°C... +50°C
Рабочая температура	+10°C... +40°C
Относительная влажность воздуха, макс.	90 %
Класс оборудования	III
Степень защиты	IP54
Питание устройства (Тип батареек)	3,7В 2800мАч Li-ion
Масса	0,626 кг

**ПОДГОТОВКА К РАБОТЕ:**

Перед каждым применением уровня необходимо проверить отсутствие каких-либо его повреждений (напр. отсутствие деформаций или трещин его корпуса или выломанных его частей). В случае обнаружения какого-либо повреждения, устройство необходимо отдать в пункт сервисного обслуживания с целью проверки возможности его безопасной эксплуатации.

**ЭКСПЛУАТАЦИЯ УСТРОЙСТВА:**

**■ Установка и подзарядка батареек**

Для питания уровня используйте только прилагаемый литий-ионный аккумулятор.

Для установки аккумулятора следует открыть крышку батарейного отсека (11). Вставить батарею (15) в отсек, обращая внимание на правильную полярность (см. рис. С). Далее закрыть крышку.

Уровень поставляется с частично заряженной батареей. Перед использованием необходимо полностью зарядить аккумулятор. Для этого подключите адаптер (1) при помощи USB-кабеля к разъему для зарядки (12), а вилку адаптера к сетевой розетке 100-240 В, 50-60 Гц. Индикатор на адаптере загорится красным, показывая, что идет зарядка. После доведения аккумулятора до полного заряда индикатор на адаптере вместо красного становится зеленым.

Если устройство долгое время не используется, извлеките из него аккумулятор. В течение длительного перерыва в использовании он может подвергнуться коррозии или разрядиться.

Когда свет лазера становится тусклым, а лазерный луч рассеивается, батарея нуждается в подзарядке.

**■ Включение/выключение лазерного уровня**

Для того чтобы включить устройство в режиме автоматического нивелирования, сдвиньте переключатель, блокирующий маятник компенсатора (8), влево (символ открытого замка ) (см. рис. В). После включения инструмент генерирует горизонтальную плоскость, будет автоматически выровнен и может выравнивать неровности в пределах самовыравнивания ±3° в течение 5 секунд. Если устройство находится в диапазоне самовыравнивания, то лазерный пучок будет светиться непрерывным светом. Если лазерный пучок исчезнет, это означает, что устройство следует выровнять. Если лазерные линии перестали двигаться, это означает, что нивелирование завершено.

В случае встряхивания либо изменения положения работающего лазерного уровня устройство выполняет повторное самовыравнивание.

Если выполнение автоматического нивелирования невозможно, например, если поверхность пола, на котором стоит лазерное устройство, отклонена от горизонтали более чем на 3°, то устройство следует установить в горизонтальное положение с помощью штатива либо универсального держателя (2).

Чтобы включить устройство с заблокированным маятником (символ закрытого замка ) для определения наклонных линий нажмите кнопку (14) и удерживайте ее в течение 5 секунд. В заблокированном состоянии обездвижен маятник компенсатора, что не позволяет устройству выполнять функцию самовыравнивания. Лазерные лучи будут мигать с интервалом в 7 секунд.

Для отключения устройства сдвиньте переключатель, блокирующий маятник компенсатора, вправо (символ закрытого замка ) , либо, если устройство было включено с заблокированным маятником, нажмите кнопку (14) и удерживайте ее в течение 5 секунд.

**■ Панель управления – описание функций**

Лазер – быстрый и простой в использовании, он позволяет отображать лазерные плоскости в диапазоне 360°: одну в горизонтальном направлении, а другую в вертикальном. Включение и выключение плоскостей происходит с помощью переключателя отображаемых лазерных плоскостей (13) в определенной последовательности:

- после включения устройства генерируется только горизонтальная плоскость;
- при нажатии на кнопку (13) будет активирован только вертикальный лазерный луч;
- при двойном нажатии на кнопку активируются оба луча: горизонтальный и вертикальный;
- нажатие кнопки три раза выключит лазерные плоскости.

**■ Функция уменьшения яркости линии лазера**

Функция уменьшения яркости линии лазера полезна для экономии заряда батареи.

Функция доступна в режиме автоматического нивелирования. Чтобы активировать энергосбережение, коснитесь кнопки (14). Чтобы отключить режим энергосбережения, коснитесь кнопки (14) еще раз.

## УКАЗАНИЯ ПО РАБОТЕ УСТРОЙСТВА:

- Лазерный уровень необходимо защищать от влаги и прямого солнечного света.
- Необходимо предохранять лазерный уровень от чрезмерно высокой или низкой температуры, а также от колебаний температуры. Например, не оставлять устройство на длительное время в автомобиле. Если измерительный прибор был подвержен большим колебаниям температуры, необходимо перед применением выдержать его, чтобы температура стала нормальной.
- Предотвращать сильные удары и падение лазерного уровня. При повреждении лазерного устройства измерения могут быть неточными. Поэтому, после каждого сильного удара или падения устройства, необходимо выполнить проверку, сравнивая линию лазера с нанесённой ранее горизонтальной или вертикальной базовой линией.
- Для обеспечения правильной работы устройства (стабильная поверхность) рекомендуется использовать штатив. Перед включением измерительного прибора штатив необходимо отрегулировать.

### ■ Работа с прицельной пластиной

Прицельная пластина для лазера (4) увеличивает видимость лазерного луча в неблагоприятных условиях или на большом расстоянии.

Зеркальная половина прицельной пластины (4) повышает видимость лазерной линии.

### ■ Крепление с помощью универсального держателя

С помощью универсального держателя (2) можно прикрепить измерительное устройство к вертикальным плоскостям, трубам или намагничивающимся материалам.

Перед включением измерительного прибора держатель (2) необходимо отрегулировать.



**ВНИМАНИЕ!** Универсальный держатель (2) не должен находиться рядом с кардиостимуляторами. Магниты на кронштейне создают поле, которое может нарушить работу кардиостимулятора.

### ■ Очки для работы с лазером

Очки для работы с лазером (3) отфильтровывают внешний свет. Благодаря этому зеленый свет лазера становится намного ярче.



**ВНИМАНИЕ!** Не следует применять лазерные очки для работы с лазером в качестве защитных очков. Лазерные очки предназначены для того, чтобы лучше идентифицировать лазерное пятно или линию, а не для защиты от лазерного излучения.

### ОЧИСТКА, ХРАНЕНИЕ И ТЕХНИЧЕСКИЙ УХОД:



**ВНИМАНИЕ!** Перед очисткой устройства необходимо его выключить. Чтобы избежать случайного включения уровня и попадания лазерного луча в глаза, нужно также изъять из устройства батарею.

1. Устройство следует чистить только сухой или слегка увлажнённой тряпкой. Не применять для чистки чистящие или абразивные средства. Видимые загрязнения в окошках эмиттера осторожно удалить палочкой с ваткой на конце, используя жидкость для чистки стекла.
2. Уровень должен храниться в сухом месте, вдали от детей и

животных.

3. Устройство не требует обслуживания. В устройстве нет каких-либо элементов, которые могут самостоятельно ремонтироваться пользователем. В случае выявления ошибок в работе или повреждений устройства, необходимо обратиться в авторизованный сервисный пункт.

### ТРАНСПОРТИРОВКА:

Измерительный прибор следует перевозить только в защитном футляре, который входит в комплект поставки. Во время транспортировки, чтобы обеспечить полную безопасность, установите переключатель, который блокирует маятник компенсатора (8) в положение «» – это вызывает блокировку маятникового узла, который может быть поврежден при интенсивном движении.

### ПРОИЗВОДИТЕЛЬ:

ООО «ПРОФИКС»;  
ул. Марьевильска 34,  
03-228 Варшава, ПОЛЬША

Настоящее устройство соответствует польским и европейским стандартам, а также указаниям по технике безопасности.

Все работы по ремонту должны выполняться квалифицированным персоналом с применением оригинальных запасных частей.

### ПИКТОГРАММЫ:

На устройстве имеются следующие остерегаяющие символы:

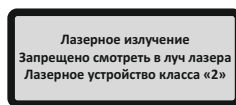

**ВНИМАНИЕ!** Необходимо постоянно проверять разборчивость надписей на предупредительных табличках и предупредительных знаков, имеющихся на лазерном устройстве.

### ЗАЩИТА ОКРУЖАЮЩЕЙ СРЕДЫ:



Представленный символ означает, что запрещено размещать использованное оборудование вместе с другими отходами (за это грозит наказание в виде штрафа). Опасные компоненты, имеющиеся в электрическом и электронном оборудовании отрицательно влияют на окружающую среду и здоровье человека.

Домашнее хозяйство должно способствовать восстановлению и переработке использованного оборудования. В Польше и в Европе создаётся или уже существует система сбора использованного оборудования, в рамках которой все пункты продажи в/у оборудования обязаны принимать использованное оборудование. Кроме этого, имеются пункты приёма в/у оборудования.



Заряжаемые аккумуляторы содержат вредный для окружающей среды литий. По окончании срока службы их следует утилизировать в соответствии с нормами по охране окружающей среды.

Для этого полностью разрядите аккумулятор, выньте его из электронного инструмента, сдайте в пункт утилизации аккумуляторов или в магазин, где вы его приобрели.

**AVERTISMENT:**

**Înainte de a începe să utilizați polobocul cu laser în cruce trebuie să citiți cu atenție instrucțiunile de utilizare.**



**Utilizarea improprie a laserului de nivel poate provoca leziuni oculare grave, utilizatorului sau altor persoane.**

**REGULI DESIGURANȚĂ:**

1. Nivelul de laser trebuie întotdeauna utilizat în conformitate cu destinația.
2. Nivelul de laser este un dispozitiv echipat cu laser clasa 2. **Nu priviți în raza de lumină a laserului.** Privirea la lumina emisă de laser clasa 2 nu este dăunătoare, dacă nu durează mai mult de 0,25 s. Închiderea din reflex al pleoapelor este o protecție suficientă. Utilizarea dispozitivelor optice, de exemplu ochelari, binoculi sau lunete nu sporește riscul de vătămare a ochilor, însă privitul prin dispozitive optice direct în raza de laser poate fi nociv.
3. Este interzisă îndreptarea sursei de lumină către trecători sau animale.
4. Nu lăsați dispozitivul la îndemâna copiilor sau a persoanelor care nu sunt familiarizate cu conținutul acestei instrucții. Poate duce la orbirea utilizatorului sau a altor persoane.
5. Este interzisă utilizarea dispozitivului de laser situat la nivelul capului trecătorilor sau în apropierea suprafețelor acoperite cu strat reflectorizant, deoarece poate duce la reflectarea periculoasă a razei de laser.
6. Trebuie avută grijă, atunci când echipamentul este utilizat, a nu îndrepta raza laserului spre ochi.
7. În timpul utilizării laserului de nivel, este interzisă folosirea de ochelari de soare sau de protecție. Nu oferă suficientă protecție împotriva razei laserului și de asemenea face dificilă identificarea fascicolului de laser.
8. Nu utilizați ochelarii pentru lucru cu laser ca și ochelari de protecție. Ochelarii pentru lucru cu laser sunt destinați pentru o mai bună identificare a petei sau liniei de laser, nu pentru protecție împotriva razelor de laser.
9. Nu utilizați ochelarii pentru lucru cu laser ca și ochelari de soare, nu-i utilizați în timp ce conduceți autovehicule. Ochelarii pentru lucru cu laser nu asigură protecție integrală împotriva razelor UV și îngreunează deosebirea culorilor.
10. Este interzisă pornirea nivelului de laser în locurile în care există pericol de incendiu sau explozie, de exemplu în apropierea arzătoarelor cu lichide sau gaze.
11. Bateriile / acumulatorii trebuie scoase atunci când produsul nu este utilizat o perioadă mai lungă de timp (de ex. în timpul depozitării). Bateriile / acumulatorii vechi pot curge, deteriorând dispozitivului!
12. Nu aruncați bateriile în foc, nu le deschideți sau scurtcircuitați, nu le aruncați împreună cu deșeurile casnice.
13. Produsul trebuie depozitat într-un loc curat, uscat, inaccesibil copiilor.
14. Nu înlocuiți dioda de laser clasa 2 cu o diodă de alt tip. Pentru avariile

provocate de modificări în dispozitivul de laser, producătorul nu este răspunzător.

15. Reparații în garanție și postgaranție ale uneltelor dumneavoastră electrice sunt efectuate de Service-ul PROFIX, ceea ce garantează calitatea cea mai ridicată a reparațiilor și utilizarea de piese originale de schimb.



**ATENȚIE! Deschiderea carcasei polobocului, sau orice alte modificări ale aparatului efectuate de către utilizator duc la pierderea dreptului de garanție și scutesc producătorul de responsabilitate pentru pagubele cauzate de aceste acțiuni.**

**UTILIZARE:**

Polobocul cu laser în cruce cu funcția de auto-nivelare este destinată utilizării în interior și exterior și este folosită pentru a determina suprafețele orizontale și verticale prin utilizarea fasciculelor laser, ceea ce facilitează un număr mare de lucrări.

**Se interzice categoric utilizarea aparatului pentru orice alte scopuri.**

**DOTARE COMPLETĂ:**

- Polobocul cu laser în cruce - 1 buc.
- Măner universal - 1 buc.
- Ochelari pentru lucrul cu laser - 1 buc.
- Disc țintă pentru laser - 1 buc.
- Adaptor (încărcător) cu cablu USB - 1 buc.
- Acumulator cu litiu - 1 buc.
- Toc - 1 buc.
- Instrucția de folosire - 1 buc.

**PIESE APARAT:**

Numerotarea elementelor dispozitivului se referă la reprezentarea grafică de pe paginile 2-3 din manualul de instrucțiuni de deservire:

- Fig. A**
1. Adaptor (încărcător) cu cablu USB
  2. Măner universal
  3. Ochelari pentru lucrul cu laser
  4. Disc țintă pentru laser
  5. Nivela cu laser în cruce
  6. Fereastră cu fascicul laser orizontal
  7. Fereastră cu fascicul laser vertical

- Fig. B**
8. Comutator pentru blocare pendul compensator
  9. Conexiune trepid 1/4"
  10. Conexiune trepid 5/8"

11. Capac compartiment pentru baterie
12. Conector de încărcare USB
13. Comutator suprafețe laser afișate

14. Buton pentru comutarea între modul de economisire a bateriei și modul de înclinare

- Fig. C** 15. Acumulator cu litiu



## DATE TEHNICE:

Putere de ieșire a laserului P	≤1 mW
Lungime de undă λ	515-520 nm
Fascicul laser	Verde, clasă laser 2
Exactitate	±1.5 mm/5m, ±3 mm/10m
Interval tipic de autonivelare	±3°
Timp tipic de nivelare	< 5 s
Interval de lucru (în încăpere)	până la 20 m (se recomandă până la 10m)
Suprafețe generate	1 x orizontal (360°), 1 x vertical (360°)
Temperatura de depozitare	-20°C... +50°C
Temperatura de lucru	+10°C ... +40°C
Umiditatea relativă maximă a aerului	90 %
Clasa echipamentului	III
Clasa de rezistență	IP54
Alimentarea aparatului (tip de baterii)	3,7V 2800mAh Li-ion
Greutate	0,626 kg

## PREGĂTIREA DE LUCRU:

Înainte de fiecare utilizare, trebuie verificat dacă aceasta nu este deteriorată în vreun fel (de ex. carcasa nu este deformată, crăpată, elementele rupte. În cazul descoperirii oricărei deteriorări, polobocul trebuie predat într-o unitate împuternicită de service pentru verificarea siguranței utilizării.

## UTILIZAREA APARATULUI:

### ■ Instalarea și încărcarea bateriei

Pentru alimentarea nivelei trebuie să folosiți numai acumulatorul cu litiu-ioni.

Pentru a instala acumulatorul, deschideți capacul compartimentului pentru baterie (11). Introduceți acumulatorul (15) în compartiment, având grijă să păstrați polaritatea corectă (vezi fig. C). Apoi închideți capacul.

Nivela este livrată cu acumulatorul parțial încărcat. Înainte de utilizare trebuie să încărcați complet acumulatorul. În acest scop, conectați adaptorul (1) utilizând cablul USB la conectorul de încărcare (12) și introduceți adaptorul în priză de rețea de 100-240 V, 50-60Hz. Se va aprinde în roșu dioda de pe adaptor indicând că încărcarea este în curs de desfășurare. Când acumulatorul este complet încărcat, dioda de pe adaptor va lumina în verde.

Dacă dispozitivul nu mai este folosit o perioadă lungă de timp, scoateți acumulatorul. Poate fi corodat sau inutilizabil după perioade mai lungi de neutilizare.

Bateria trebuie reîncărcată atunci când lumina laserului devine slabă iar fasciculul laserului este dispersat.

### ■ Pornirea/oprirea polobocului

• Pentru a porni dispozitivul în modul de auto-nivelare, deplasați comutatorul care blochează pendulul compensator (8) spre stânga (simbolul unui lacăt deschis ) (vezi fig. B). După pornire, instrumentul generează un plan orizontal și este nivelat automat și egalizează înegalitățile în intervalul de auto-nivelare ± 3° în 5 secunde. Dacă

dispozitivul se află în limitele autonivelării, fasciculul va lumina în mod continuu. Dacă fasciculul laser dispăre, înseamnă că dispozitivul trebuie să fie nivelat. Când liniile laser se opresc din mișcare, înseamnă că nivelarea a fost finalizată.

În cazul tremurării sau schimbării poziției de lucru a nivelei, aceasta realizează din nou auto-nivelare automată.

Dacă nu este posibilă realizarea auto-nivelării automate, de ex. atunci când suprafața solului pe care este amplasat dispozitivul laser este mai mare de 3° față de nivel, nivela trebuie reglată orizontal cu ajutorul unui trepied sau suport universal (2).

• Pentru a activa dispozitivul cu pendulul blocat (simbolul închis lacăt ) pentru a determina liniile oblice, apăsați butonul (14) și țineți-l apăsat timp de 5 secunde. În starea blocată, este imobilizat pendulul compensator și, prin urmare, funcția de auto-nivelare este imposibil de realizat. Fasciculele laser vor clipi la fiecare 7 secunde.

• Pentru a opri dispozitivul – trebuie să mutați întrerupătorul care blochează pendulul compensatorului spre dreapta (simbolul închis lacăt ) sau când aparatul a fost pornit cu pendulul blocat, trebuie să apăsați butonul (14) și să îl țineți apăsat timp de 5 secunde.

### ■ Panoul de comandă – descriere funcții

Laserul este rapid și ușor de utilizat, vă permite să afișați suprafețe laser în raza de 360° - una pe orizontală și una pe verticală. Activarea și dezactivarea planurilor se efectuează prin intermediul comutatorului planurilor laser afișate (13) și acest lucru se face în ordinea corespunzătoare:

- când dispozitivul este pornit, este generat doar planul orizontal;
- după apăsarea butonului (13) este activat numai fasciculul laser vertical;
- apăsarea de două ori a butonului va cauza activarea ambelor fasciculi - orizontal și vertical;
- apăsarea butonului de trei ori va dezactiva planurile laser.

### ■ Funcția de reducere a luminozității liniei laser

Funcția de reducere a luminozității liniei laser este utilă pentru economisirea bateriilor.

Funcția este disponibilă în modul de auto-nivelare. Pentru a activa economisirea energiei, atingeți tasta (14). Pentru a dezactiva economisirea energiei, atingeți din nou tasta (14).

## INDICATORI REFERITORI LA LUCRU:

- Polobocul trebuie protejat de umiditate și de acțiunea directă a razelor solare.
- Polobocul trebuie protejat de temperaturile scăzute și ridicate extreme, precum și de fluctuațiile de temperatură. De ex. nu lăsați aparatul timp îndelungat în mașină. În cazul în care aparatul va fi supus unor fluctuații mai mari de temperatură, trebuie ca înainte de utilizare să-l lăsați să revină la temperatura normală.
- Trebuie să preveniți loviturile periculoase sau căderea polobocului. Aparatul cu laser defect poate efectua măsurători inexacte. De aceea după fiecare lovitură periculoasă sau după căderea aparatului trebuie să controlați dacă linia laserului se suprapune cu linia orizontală sau verticală de referință.
- Pentru a asigura funcționarea corectă a dispozitivului (substrat stabil), se recomandă utilizarea unui trepied. Înainte de a porni dispozitivul de măsurare, trebuie reglat trepiedul.

### ■ **Lucrul cu o țintă pentru laser**

Ținta pentru laser (4) mărește vizibilitatea fascicului laser în condiții nefavorabile sau când aceasta se află la o distanță mare.

Jumătatea de tip oglindă a țintei (4) mărește vizibilitatea liniilor laserului.

### ■ **Fixare cu ajutorul suportului universal**

Cu ajutorul suportului universal (2), este posibilă fixarea dispozitivului de măsurare pe planurile verticale, conducte sau materiale care se magnetizează.

Înainte de a porni dispozitivul de măsurare, reglați suportul universal (2).



**NOTĂ!** *Suportul universal (2) nu trebuie să se afle în apropierea stimulatoarelor cardiace. Magnetii plasați pe un suport universal creează un câmp care poate întrerupe funcționarea stimulaturii cardiace.*

### ■ **Ochelari pentru lucrul cu laser**

Ochelarii pentru lucrul cu laser (3) filtrează lumina externă. Datorită acestui fapt, lumina verde a laserului este semnificativ îmbunătățită.



**NOTĂ!** *Nu utilizați ochelarii pentru lucru cu laser ca și ochelari de protecție. Ochelarii pentru lucru cu laser sunt destinați pentru o mai bună identificare a petei sau liniei de laser, nu pentru protecție împotriva razelor de laser.*

### **URĂȚARE, DEPOZITARE ȘI ÎNȚETINEREA:**



**NOTĂ!** *Înainte de a curăța dispozitivul, opriți-l. Pentru a evita activarea accidentală a nivelei și lovirea cu fasciculul laser în ochi, acumulatorul ar trebui, de asemenea, scos din compartiment.*

1. Curățați dispozitivul doar cu ajutorul unei cârpe uscate sau ușor umede. Nu folosiți niciodată agenți de curățare sau de frecare. Impuritățile vizibile în vizierul emițătorului trebuie îndepărtate cu atenție cu un bețușor cu vată folosind lichid pentru curățat sticlă.
2. Nivelul de laser trebuie depozitat în loc uscat, și nu la îndemâna copiilor sau animalelor.
3. Dispozitivul nu necesită întreținerea. În dispozitiv nu se află nici un element destinat auto-reparării de către utilizator. În cazul defecțiunilor în funcționare sau a deteriorării dispozitivului, trebuie contactat un servis autorizat.

### **TRANSPORT:**

Dispozitivul de măsurare trebuie transportat numai în carcasa de protecție atașată la livrare. În timpul transportului, pentru a asigura o siguranță completă, așezați comutatorul care blochează pendulul

compensator (8) în poziția «**0**» - aceasta duce la blocarea unității de pendulare, care ar putea fi deteriorată în cazul unei mișcări mai puternice.

### **PRODUCĂTOR:**

PROFIX Sp. z.o.o.

ul. Marywilka 34,

03-228 Warszawa, POLONIA

Acest aparat este construit în conformitate cu standardele naționale și europene precum și cu recomandările de siguranță.

Toate reparațiile trebuie efectuate de către persoane calificate folosind piese originale de schimb.

### **PICTOGRAME:**

Pe aparat se află următoarele simboluri de avertisment:

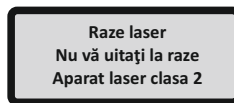

**ATENȚIE!** *Trebuie să controlați în mod constant dacă plăcile și semnele de avertisment de pe aparatul cu laser sunt lizibile.*

### **PROTECȚIA MEDIULUI ÎNCONJURĂTOR:**



Simbolul prezentat înseamnă interdicția de a amplasa aparatul uzat împreună cu alte deșeuri (sub amenințarea unei amenzi). Componentele periculoase aflate în aparatul electric și electronic influențează negativ mediul natural și sănătatea oamenilor.

Fiecare gospodărie casnică trebuie să contribuie la redobândirea și refolosirea (recycling) aparatului uzat. Atât în Polonia, cât și în Europa se organizează sau deja există sistemul de culegere a aparatului uzat, în cadrul căruia toate punctele de vânzare a respectivei aparaturi sunt obligate să preia aparatul uzat. În plus, există centrele de colectare a acestuia tip de aparatură.



*Bateriile sunt reincărcabile, conțin litiu care este dăunător pentru mediul înconjurător.*

*La sfârșitul duratei de viață, acestea trebuie eliminate în conformitate cu regulamentele privind protecția mediului.*

*În acest scop, descărcați complet acumulatorul, scoateți-l din electro-unealtă, transmiteți-l la un punct de reciclare a acumulatorilor sau returnați-l la magazinul unde a fost achiziționat.*



Politica firmei PROFIX este aceea de perfecționare continuă a produselor sale și de aceea firma își rezervă dreptul de modificare a specificației produsului fără înștiințarea anterioară. Imaginile indicate în instrucțiunile de utilizare sunt doar exemple și se pot diferi puțin de aspectul real al dispozitivului achiziționat.

Prezenta instrucțiune este protejată prin dreptul de autor. Copierea/înmulțirea fără acordul în scris al firmei PROFIX Sp. z.o.o. este interzisă.

**LT**

**NAUDOJIMO INSTRUKCIJA**  
**KRYŽINIŲ LINIJŲ LAZERIS NIVELYRAS 15179**  
 Originalios instrukcijos vertimas

**ĮSPĖJIMAS:**

Prieš pradėdami naudoti kryžinių linijų lazerinį nivelyrą atidžiai perskaitykite jo naudojimo instrukciją.



Netinkamas lygmačio naudojimas gali sukelti rimtą vartotojo ar kitų asmenų regėjimo organo sužalojimą.

**SAUGUMO NURODYMAI:**

- Lygmatį privaloma naudoti visada pagal jo paskirtį.
- Lygmatis yra prietaisas aprūpintas 2 klasės lazeriu. **Negalima žiūrėti į lazerio šviesos šaltinį.** Pažvelgimas į 2 klasės lazerio generuojamą spindulį nekelia pavojų, jeigu netrunka ilgiau negu 0,25 s. Akies vokų refleksinis užsidarymas apskritai yra pakankama apsauga. Optinių prietaisų naudojimas, pav. akinių, žiūronų, teleskopų nedidina akių sužalojimo rizikos, bet tiesioginis žiūrėjimas į lazerio spindulį per papildomus optinius prietaisus gali būti pavojingas.
- Negalima kreipti šviesos šaltinio į pašalinius asmenis arba gyvūnus.
- Negalima leisti vaikams arba kitiems asmenims, nesusipažinusiems su šia instrukcija, naudoti lazerinį prietaisą. Jie gali netęčia apakinti save ir kitus žmones.
- Negalima naudoti lazerinio prietaiso, lokalizuoto praeinančių žmonių galvos lygiu arba šalia paviršių su refleksine danga, nes atspindėta lazerio šviesa gali kelti pavojų.
- Privaloma užtikrinti, kad prie veikiančio prietaiso lazerio spindulys atsitiktinai nepažeistų krypties ir nepataikytų į akis.
- Naudodami lygmatį nedėvėkite saulės nei apsauginių akinių. Jie neužtikrina pakankamos apsaugos nuo lazerio šviesos ir taip pat trukdo tiksliai atpažinti lazerio spindulį.
- Draudžiama naudoti korekcinius akinius kaip apsauginius akinius. Akiniai skirti darbui su lazeriniais prietaisais nesaugo nuo lazerio spindulio poveikio, bet jų dėka lazerio spindulys arba lazerio dėmelė yra geriau matomi.
- Draudžiama naudoti akinius skirtus darbui su lazeriniais prietaisais kaip saulės akinius arba naudoti vairavimo metu. Akiniai skirti darbui su lazeriniais prietaisais nesuteikia šimtaprocentinės apsaugos nuo UV spindulio bei jas dėvint yra sunku atskirti spalvas.
- Negalima įjungti lygmačio vietose, kur kyla gaisro arba sprogimo pavojus, pavyzdžiui netoli degių medžiagų arba dujų.
- Jeigu įrankio nenaudosite ilgesnį laiką, iš jo išimkite bateriją. Senos baterijos gali ištekėti ir sugadinti įrankį!
- Nemeskite baterijų į ugnį, neišmontuokite ir nespauskite, nemeskite kartu su buitinėmis atliekomis.
- Įrankį laikykite sausoje, švarioje ir vaikams nepasiekiamoje vietoje.
- Nekeiskite 2 klasės lazerinio diodo kitos rūšies diodu. Gamintojas nėra atsakingas už potencialus gedimus, atsiradusius dėl kišimosi į

lazerinį prietaisą.

- Garantinį ir pogarantinį elektros įrankių remontą atlieka PROFIX servisas, todėl garantuojama aukščiausia remonto darbų kokybė bei originalios atsarginės dalys.



**DĖMESIO! Draudžiama atidaryti matuoklio korpusą, keisti ką nors prietaise. Tokiu atveju prarandama garantija, o gamintojas neatsako už patirtas žalias.**

**PASKIRTIS:**

Kryžinių linijų lazerinis nivelyras su automatinio išsilyginimo funkcija gali būti naudojamas patalpų viduje ir išorėje. Jį naudojant, lazerio pluoštas pažymi vertikalias ir horizontalias plokštumas, o tai žymiai palengvina daugelį darbų.

**Griežtai draudžiama naudoti prietaisą kitiems tikslams.**

**KOMPLEKTAVIMAS:**

- Kryžminis linijų lazerinis nivelyras - 1 vnt.
- Universalus laikiklis - 1 vnt.
- Darbui su lazeriu skirti akiniai - 1 vnt.
- Tikslinio taško plokštė - 1 vnt.
- Įkroviklis su USB laidu - 1 vnt.
- Ličio baterija - 1 vnt.
- Dėklas - 1 vnt.
- Naudojimo instrukcija - 1 vnt.

**PRIETAISO DALIS:**

Elementų numeriai atitinka šios instrukcijos 2-3 psl. pateiktą iliustraciją.

**Apav. 1.** Įkroviklis su USB laidu

- Universalus laikiklis
- Darbui su lazeriu skirti akiniai
- Tikslinio taško plokštė
- Kryžinių linijų lazerinis nivelyras
- Horizontalaus lazerio pluošto langelis
- Vertikalaus lazerio pluošto langelis

**B pav. 8.** Kompensatoriaus švytuoklės užfiksavimo jungiklis

- 1/4" stovo jungtis
- 5/8" stovo jungtis
- Baterijų dėklo dangtelis
- USB jungtis
- Rodomų lazerinių plokštumų perjungimo jungiklis
- Baterijų taupymo ir pokrypio režimų perjungimo jungiklis

**C pav. 15.** Ličio baterija

## TECHNINIAI DUOMENYS:

Lazerio pradinis pajėgumas P	≤ 1 mW
Bangos ilgis λ	515-520 nm
Lazerio pluoštas	Žalias, 2 lazerio klasė
Tikslumas	±1.5 mm/5m, ±3 mm/10m
Savaiminis niveliavimas tipinis	±3°
Niveliavimo laikas tipinis	<5 s
Darbo diapazonas (patalpoje)	iki 20 m (rekomenduojama iki 10m)
Generuojamos plokštumos	1 x horizontali (360°), 1 x vertikali (360°)
Laikymo temperatūra	-20°C... +50°C
Darbinė temperatūra	+10°C... +40°C
Santykinė oro drėgmė maks.	90 %
Įrangos klasė	III
Atsparumo klasė	IP54
Prietaisas maitinimas (baterijos tipas)	3,7V 2800mAh Li-ion
Svoris	0,626 kg

## PASIRENGIMAS DARBU:

Prieš kiekvieną kartą naudojant lygmatį privaloma patikrinti ar jis nėra kokuu nors būdu pažeistas (pvz. ar jo aptaisas nėra deformuotas, suplyšęs, o jo elementai išlūžę). Atsiradus kokiems nors trūkumams, atiduokite prietaisą servisui, kad patikrintų naudojimo saugumo lygį.

## PRIETAISO NAUDOJIMO TAISYKLĖS:

### ■ Baterijų įdėjimas ir įkrovimas

Nivelyre naudokite tik pridėtą ličio jonų bateriją.

Norėdami įdėti bateriją, atidarykite baterijų dėklą dangtelį (11). Įdėkite bateriją (15), atkreipdami dėmesį į teisingą polių padėtį (žr. C pav.). Uždarykite dėklą.

Nivelyras pristatomas su dalinai įkrauta baterija. Prieš pradėdami naudoti prietaisą, iki galo įkraukite bateriją. Tuo tikslu prie įkrovimo jungties (12) USB laidu prijunkite įkroviklį (1) ir jį įjunkite iki 100-240V, 50-60Hz elektros tinklo lizdą. Užsideds ant įkroviklio esanti raudona kontrolinė lemputė, informuojanti apie įkrovimo procesą. Kuomet baterija bus visiškai įkrauta, užsideds žalia kontrolinė lemputė.

Jeigu įrankio nenaudosite ilgesnį laiką, iš jo išimkite bateriją. Ilgai nenaudojama baterija gali pradėti rūdėti arba išsikrauti.



Bateriją reikia įkrauti, jeigu lazerio šviesa yra silpna, o lazerio pluoštas išsklaidytas.

### ■ Nivelyro įjungimas ir išjungimas

• Norėdami įjungti prietaisą automatinio išsilyginimo režime, kompensatoriaus švytuoklės užfiksavimo jungiklį (8) pastumkite į kairę (atidarytos spygos piktograma ) (žr. B pav.). Įjungtas įrankis generuoja horizontalią plokštumą. Jis automatiškai išsilygins ir per 5 sekundes išlygins nelygumus ±3° diapazone. Jeigu įrankis yra automatinio išsilyginimo diapazone, lazerio pluoštas švies ištaisai. Jeigu lazerio šviesa išnyks, įrankį reikia horizontaliai išlyginti. Jeigu lazerio linijos nebejudą, išlyginimo procesas yra užbaigtas.

Smūgio atveju arba pakeitus veikiančio įrankio padėtį, nivelyras automatiškai išsilygina.

Jeigu automatinio išsilyginimo atlikti negalima, pvz., jeigu pagrindas, ant kurio stovi lazerinis įrankis, yra pakryęs nuo horizontalios ašies daugiau nei 3°, nivelyrą reikia nustatyti horizontalioje padėtyje, naudojant stovą arba universalų laikiklį (2).

- Įjungę įrankį su užfiksuoju kompensatoriaus švytuoklės jungikliu (uždarytos spygos piktograma ) , norėdami pažymėti įstrižas linijas, nuspauskite ir 3 sekundes prilaikykite mygtuką (14). Tokiame režime kompensatoriaus švytuoklė nejudą, todėl automatinio išlyginimo funkcija yra išjungta. Lazerio spinduliai bus sklaidžiami kas 7 sekundes.
- Įjungę įrankį su užfiksuoju kompensatoriaus švytuoklės jungikliu (uždarytos spygos piktograma ) , norėdami pažymėti įstrižas linijas, nuspauskite ir 5 sekundes prilaikykite mygtuką (14). Tokiame režime kompensatoriaus švytuoklė nejudą, todėl automatinio išlyginimo funkcija yra išjungta. Lazerio spinduliai bus sklaidžiami kas 7 sekundes.

### ■ Valdymo skydelis – funkcijų aprašymas

Lazeris yra greitai ir paprastai naudojamas. Jį naudojant, rodomos 360° diapazono lazerio plokštumos – viena horizontali ir viena vertikali. Lazerinės plokštumos įjungiamos ir išjungiamos rodomų lazerinių plokštumų perjungimo jungikliu (13). Įrankis veikia tokia seka:

- įrankį įjungus, generuojama tik horizontali plokštuma;
- nuspaudus mygtuką (13), įjungiamas tik vertikalus lazerio pluoštas;
- du kartus nuspaudus mygtuką, bus įjungti abu lazerio pluoštai – vertikalus ir horizontalus;
- tris kartus nuspaudus mygtuką, lazerinės plokštumos bus išjungtos.

### ■ Lazerio linijų ryškumo sumažinimo funkcija

Lazerio linijų ryškumo sumažinimo funkcija leidžia taupyti bateriją.

Ji galima tik automatinio išsilyginimo režime. Norėdami įjungti energijos taupymo režimą, palieskite mygtuką (14). Norėdami išjungti energijos taupymo režimą, dar kartą palieskite mygtuką (14).

## DARBO NUORODOS:

- Prietaisą saugokite nuo drėgmės ir tiesioginių saulės spindulių.
- Prietaisą saugokite nuo aukštos, žemos temperatūros poveikio bei temperatūros pokyčių. Nepalikite prietaiso pav. automobilije ilgam laikui. Jeigu prietaisas buvo sąlygose, kur buvo dideli temperatūros pokyčiai, būtina palikti prietaisą kol jis grįš prie normalios temperatūros.
- Prietaisą saugokite nuo smūgių bei nukritimo. Sugedusio prietaiso matavimo rezultatai gali būti klaidingi. Todėl pav. jeigu prietaisas nukrito, būtina atlikti jo kontrolę. Tam tikslui paligininkite lazerio linijas su anksčiau pažymėta linija.
- Tinkamam įrankio darbui (stabilaus pagrindo užtikrinimui) rekomenduojama naudoti stovą. Prieš įjungdami įrankį, sureguliuokite stovą.

### ■ Darbas su tikslinio taško plokšte

Tikslinio taško plokštė (4) padidina lazerio pluošto matomumą nepalankiomis oro sąlygomis arba dideliu atstumu.

Veidrodinė plokštės (4) pusė padidina lazerio linijų matomumą.

### ■ Tvirtinimas, naudojant universalų laikiklį

Naudojant universalų laikiklį (2), įrankį galima tvirtinti prie vertikalių pagrindų, vamzdžių arba magnetines savybes turinčių medžiagų.

Prieš įjungdami įrankį, sureguliuokite universalų laikiklį (2).

**⚠ DĖMESIO! Universalus laikiklis (2) negali būti netoli širdies stimuliatorių. Ant laikiklio esantys magnetiniai sukuria magnetinį lauką, kuris gali trikdyti širdies stimuliatorių darbą.**



### ■ Darbai su lazeriu skirti akiniai

Darbai su lazeriu skirti akiniai (3) filtruoja išorinę šviesą, todėl žalia lazerio šviesa yra daug ryškesnė.



**DĖMESIO! Draudžiama naudoti korekcinis akinius kaip apsauginius akinius.** Akiniai skirti darbai su lazeriniais prietaisais nesaugo nuo lazerio spindulių poveikio, bet jų dėka lazerio spindulis arba lazerio dėmelė yra geriau matomi.

### VALYMAS, LAIKYMAS IR PRIEŽIŪRA:



**DĖMESIO: Prieš valydami prietaisą, išjunkite jį. Tam, kad nivelyras nebūtų įjungtas netyčia ir lazerio pluoštas nenukryptų į akis, iš įrankio išimkite bateriją.**

1. Prietaisą galima valyti tik sausu, truputį sudrėkintu skudurėliu. Valymui niekada nenaudokite valymo nei šveitimo priemonių. Šviesos pluošto sklaidimo langelyje matomus nešvarumus atsargiai išvalykite pagaliuku su vata, sudrėkinta stiklo valymui skirtame valiklyje.
2. Lygmatis turi būti laikomas sausoje, vaikams ir gyvuliams neprieinamoje vietoje.
3. Prietaisas nereikalauja priežiūros. Prietaise nėra jokių elementų, skirtų savarankiskam remontui. Pastebėjus kokius nors veikimo sutrikimus arba prietaiso trūkumą, kreipkitės į autorizuotą servisą.

### TRANSPORTAVIMAS:

Matavimo įrankį gabenkite tik pridėtame apsauginiame dėkle. Saugos tiksliais įrankio gabenimo metu kompensatoriaus švytuoklės užfiksavimo jungiklis (8) turi būti nustatytas padėtyje. Tokiu būdu švytuoklė užfiksuojama ir stipresnio judesio metu nebus sugadinta.

### GAMINTOJAS:

PROFIX Sp. z.o.o.  
ul. Marywilka 34,  
03-228 Warszawa, Lenkija

Šis prietaisas atitinka šalies bei Europos reikalavimus bei visus saugos reikalavimus.

Prietaiso remontą gali atlikti tik kvalifikuotas personalas, naudojant tik originalias atsargines dalis.

### SIMBOLIAI:

Prietaise randami tokie įspėjimo simboliai:



Lazerio spinduliuotė  
Nežiūrėti į spindulį  
2 klasės lazerinis prietaisas

**DĖMESIO! Būtina pasirūpinti kad įspėjimo lentelės esančios prietaise būtų gerai įskaitytos.**

### APLINKOS APSAUGA:



Pateiktas simbolis reiškia, kad panaudotus prietaisus draudžiama išmesti kartu su kitomis atliekomis (už pažeidimą gresia piniginė bauda). Panaudoti elektros prietaisai bei elektroninės dalis ir komponentai turi neigiamą poveikį aplinkai ir žmonių sveikatai.

Namų ūkis turėtų prisidėti prie panaudotos įrangos utilizavimo bei pakartotinio medžiagų panaudojimo (perdirbimo). Lenkijoje ir Europoje yra kuriama arba jau veikia panaudotos įrangos surinkimo sistema. Todėl visi paminėtos įrangos pardavimo taškai yra įpareigoti priimti panaudotą įrangą. Be to yra specialūs panaudotos įrangos priėmimo taškai.



*Įkraunamosse baterijose yra aplinkai kenksmingo ličio.*  
Išnaudotas baterijas utilizuokite, laikydamiesi aplinkos apsaugos įstatymų.  
Visiškai išseiktą bateriją išimkite iš elektros įrankio ir atiduokite baterijų surinkimo taške arba paruoštuvėje, kurioje įrankis buvo įsigytas.



PROFIX įmonė siekia tobulinti savo produktus, todėl gali keistis produktų specifikacijos. Apie šiuos pasikeitimus įmonė nėra įpareigota nepranešti. Paveikslėliai esantis aptarnavimo instrukcijoje tai tik pavyzdžiai bei gali skirtis nuo nusipirkto prietaiso.

Ši instrukcija yra apsaugojama autoriaus teise. Kopijavimas/plėtojimas be PROFIX Sp. z.o.o. leidimo raštu draudžiamas.



## ІНСТРУКЦІЯ З ЕКСПЛУАТАЦІЇ ЛАЗЕРНИЙ РІВЕНЬ З ПЕРЕХРЕСНИМИ ПРОМЕНЯМИ 15179

Переклад оригінальної інструкції

### ПОПЕРЕДЖЕННЯ:



Перед використанням лазерного рівня з перехресними променями, іменованим далі "рівень", уважно прочитайте інструкцію з експлуатації.



Неправильне використання рівня може серйозно пошкодити органи зору користувача або інших людей.

### ПРАВИЛА БЕЗПЕКИ:

1. Завжди використовуйте рівень виключно за призначенням.
2. Рівень є пристроєм, оснащеним лазером класу 2. **Не вдивляйтеся у промінь лазерного світла.** Дивитися у промінь, що його випускає лазер класу 2, нешкідливо, якщо це не триває довше ніж 0,25 с. Рефлекс заплушчування повік, як правило, є достатнім захистом. Використання оптичних приладів, таких як окуляри та біноклі, не збільшує ризик пошкодження очей.
3. Не спрямовуйте джерело світла на сторонніх людей або тварин.
4. Не допускайте, щоб лазерний пристрій потрапив до рук дітей або інших осіб, не ознайомлених зі змістом цієї інструкції. Вони можуть ненавмисно засліпити себе або інших людей.
5. Забороняється використовувати лазерний пристрій, розташований на рівні голови перехожих або в безпосередній близькості від поверхні, вкритої відбивальним шаром, оскільки це може спричинити небезпечне спрямування відбитого лазерного променя.
6. Необхідно подбати про те, щоб під час роботи пристрою не відбулося неконтрольованої зміни напрямку лазерного променя і потрапляння його в очі.
7. При використанні рівня не слід носити сонцезахисні або інші захисні окуляри. Вони не забезпечують достатнього захисту від лазерного світла і водночас ускладнюють впевнене розпізнавання лазерного променя.
8. Не слід використовувати окуляри для роботи з лазером як захисні окуляри. Такі окуляри слугують для кращої ідентифікації плями лазерного пучка або лінії лазера, а не для захисту від лазерного випромінювання.
9. Не слід використовувати окуляри для роботи з лазером як сонцезахисні окуляри або під час водіння. Вони не забезпечують повного захисту від УФ-випромінювання і ускладнюють розрізнення кольорів.
10. Заборонено вмикати пристрій в місцях, де є ризик займання або вибуху, наприклад, поблизу легкозаймистих рідин або газів.
11. Виймайте батареї/акумулятори, якщо продукт не використовується протягом тривалого часу (наприклад, під час зберігання). Застарілі батареї/акумулятори можуть протекти і пошкодити пристрій!
12. Не кидайте батареї у вогонь, не розбирайте та не замикайте, не викидайте разом з побутовими відходами.
13. Пристрій зберігати в чистому, сухому, недоступному для дітей місці.

14. Не замінюйте лазерний діод класу 2 на інший тип діода. Виробник не несе відповідальності за будь-які збитки, спричинені втручанням у лазерний пристрій.

15. Гарантійний і післягарантійний ремонт своїх електронних інструментів виконує сервісний центр PROFIX, що гарантує високу якість робіт та використання оригінальних запасних частин.



**УВАГА! Відкриття корпусу рівня або будь-які модифікації пристрою, зроблені користувачем, анулюють гарантію, а виробник не несе відповідальності за будь-яку шкоду, що виникла внаслідок цього.**

### ЗАСТОСУВАННЯ:

Лазерний рівень з перехресними променями і функцією автоматичного нівелювання призначений для використання всередині й зовні приміщень і служить для проєціювання горизонтальної та вертикальної площин за допомогою лазерних променів, що значно полегшує виконання багатьох ремісничих робіт.

**Категорично виключається використання пристрою для будь-яких інших цілей.**

### КОМПЛЕКТАЦІЯ:

- Лазерний рівень - 1 шт.
- Універсальний кронштейн - 1 шт.
- Окуляри для роботи з лазером - 1 шт.
- Нівелірна рейка для лазера - 1 шт.
- Адаптер (зарядний пристрій) з USB-кабелем - 1 шт.
- Літієва батарея - 1 шт.
- Футляр - 1 шт.
- Інструкція з експлуатації - 1 шт.

### ЕЛЕМЕНТИ ПРИСТРОЮ:

Нумерація елементів пристрою стосується графічного представлення на стор. 2-3 інструкції з експлуатації:

**Мал. А** 1. Адаптер (зарядний пристрій) з USB-кабелем

2. Універсальний кронштейн
3. Окуляри для роботи з лазером
4. Нівелірна рейка для лазера
5. Лазерний рівень з перехресними променями
6. Вікно горизонтального лазерного променя
7. Вікно вертикального лазерного променя

**Мал. В** 8. Перемикач для блокування маятника компенсатора

9. Рознімач для штативу 1/4"
10. Рознімач для штативу 5/8"
11. Кришка батарейного відсіку
12. Рознімач USB для заряджання
13. Перемикач проєційованих лазерних площин
14. Кнопка для перемикання між режимом економії заряду акумулятора і нахиленим режимом

**Мал. С** 15. Літієва батарея

## ТЕХНІЧНІ ХАРАКТЕРИСТИКИ:

Вихідна потужність лазера P	≤ 1 мВт
Довжина хвилі лазера λ	515-520 нм
Лазерний промінь	Зелений, клас лазера 2
Точність	±1.5 мм/5м, ±3 мм/10м
Діапазон самовирівнювання типовий	±3°
Час нівелювання типовий	<5 с
Робочий діапазон (у приміщенні)	до 20 м (рекомендовано до 10 м)
Генеровані площини	1 х горизонтально (360°), 1 х вертикально (360°)
Температура зберігання	-20°C... +50°C
Робоча температура	+10°C... +40°C
Відносна вологість повітря макс.	90 %
Клас обладнання	III
Клас стійкості	IP54
Живлення пристрою (тип батареї)	3,7В 2800mAh Li-ion
Вага	0,626 кг

## ПІДГОТОВКА ДО РОБОТИ:

Перед кожним використанням рівня переконайтеся, що він не пошкоджений будь-яким чином (наприклад, корпус має тріщини або виламані елементи). Якщо виявлено будь-яке пошкодження, віддайте пристрій до сервісного центру, щоб перевірити безпеку експлуатації.

## ЕКСПЛУАТАЦІЯ ПРИСТРОЮ:

### ■ Встановлення та підзарядження батареї

Для живлення рівня використовуйте лише літій-іонний акумулятор, що входить у комплект.

Для встановлення акумулятора слід відкрити кришку батарейного відсіку (11). Вставити батарею (15) у відсік, звертаючи увагу на правильну полярність (див. мал.С). Потім закрити кришку.

Рівень поставляється з частково зарядженою батареєю. Перед використанням необхідно повністю зарядити акумулятор. Для цього підмікніть адаптер (1) за допомогою USB-кабелю до рознімача для зарядження (12), а вилку адаптера до електричної розетки 100-240 В, 50-60Гц. Індикатор на блоці засвітиться червоним, показуючи, що триває зарядження. Коли акумулятор буде повністю заряджений, індикатор зарядження змінить колір з червоного на зелений.

Якщо пристрій протягом довгого часу не використовується, вийміть з нього акумулятор. Під час тривалої перерви у використанні він може зазнати корозії або розрядитися.

Коли світло лазера тьмяніє, а лазерний промінь розсіюється, батарея потребує підзарядження.



### ■ Вмикання/вимкання рівня

• Для того щоб увімкнути пристрій в режимі автоматичного нівелювання, посуňte перемикач, що блокує маятник компенсатора (8), вліво ( символ відкритого замка  ) (див. мал.В). Після ввімкнення інструмент генерує горизонтальну площину, він самоналаштується і вирівняє нерівності в діапазоні самовирівнювання ±3° протягом 5 секунд. Якщо пристрій

знаходиться у межах самовирівнювання, то лазерний промінь світлитиметься безперервним світлом. Якщо лазерний промінь зникне, це означає, що пристрій слід вирівняти. Якщо лазерні лінії припинили рухатися, це означає, що нівелювання завершено.

У разі струшування або зміни положення працюючого лазерного рівня пристрій виконує повторне самовирівнювання.

Якщо виконати автоматичне нівелювання неможливо, наприклад, коли поверхня підлоги, на якій стоїть лазерний пристрій, відхилена від горизонталі більш ніж на 3°, то пристрій слід встановити в горизонтальне положення за допомогою штативу або універсального кронштейна (2).

- Щоб увімкнути пристрій із заблокованим маятником (символ закритого замка  ) для проєціювання похилих ліній, натисніть кнопку (14) і утримуйте її протягом 5 секунд. У заблокованому стані маятник компенсатора знерухожено, що не дозволяє пристрою виконувати функцію самовирівнювання. Лазерні промені блиматимуть з інтервалом у 7 секунд.
- Для вимкнення пристрою посуňte перемикач, що блокує маятник компенсатора, вправо (символ закритого замка  ), або, якщо пристрій було ввімкнено із заблокованим маятником, натисніть кнопку (14) і утримуйте її протягом 5 секунд.

### ■ Панель керування – опис функцій

Лазер – швидкий і простий у використанні, він дозволяє відображати лазерні площини в діапазоні 360 °: одну в горизонтальному напрямку, а іншу в вертикальному. Вмикання та вимкнення площин відбувається за допомогою перемикача проєційованих лазерних площин (13) в певній послідовності:

- після ввімкнення пристрою генерується тільки горизонтальна площина;
- при натисканні на кнопку (13) буде активовано лише вертикальний лазерний промінь;
- при подвійному натисканні на кнопку активуються обидва промені: горизонтальний та вертикальний;
- натискання кнопки тричі вимкне лазерні площини.

### ■ Функція зменшення яскравості лінії лазера

Функція зменшення яскравості лінії лазера корисна для економії заряду батареї.

Функція доступна в режимі автоматичного нівелювання. Щоб активувати енергозбереження, торкніться кнопки (14). Щоб вимкнути режим енергозбереження, торкніться кнопки (14) ще раз.

## ВКАЗІВКИ ЩОДО РОБОТИ:

- Рівень слід бергти від вологі і прямих сонячних променів.
- Також його потрібно захищати від екстремальних температур, а також від температурних коливань, наприклад, не залишати пристрій на довгий час у автомобілі. Якщо пристрій зазнав великих коливань температури, перед використанням потримайте його у нормальній температурі.
- Необхідно запобігати сильним ударами або падінню рівня. Пошкоджений лазерний пристрій може виконувати неточні вирівнювання. Тому після кожного сильного удару або падіння пристрою слід для перевірки порівняти лінію лазера з раніше визначеною горизонтальною або вертикальною реперною лінією.
- Для забезпечення належного функціонування пристрою (стабільна основа) рекомендується використовувати штатив.

Перед ввімкненням вимірювального приладу штатив необхідно відрегулювати.

#### ■ Робота з нівелірною рейкою

Нівелірна рейка для лазера (4) збільшує видимість лазерного променя в несприятливих умовах або на великій відстані.

Дзеркальна половина нівелірної рейки (4) підвищує видимість лазерної лінії.

#### ■ Кріплення за допомогою універсального кронштейна

За допомогою універсального кронштейна (2) можна прикріпити вимірювальний пристрій до вертикальних площин, труб або намагнічуваних матеріалів.

Перед ввімкненням вимірювального приладу кронштейн (2) необхідно відрегулювати.



**УВАГА! Універсальний кронштейн (2) не повинен знаходитися поблизу від кардіостимуляторів.** Магніти на кронштейні створюють поле, яке може порушити роботу кардіостимулятора.

#### ■ Окуляри для роботи з лазером

Окуляри для роботи з лазером (3) відфільтровують зовнішнє світло. Завдяки цьому зелене світло лазера стає набагато яскравіше.



**УВАГА! Не слід використовувати окуляри для роботи з лазером як захисні окуляри.** Такі окуляри служать для кращої ідентифікації плями лазерного пучка або лінії лазера, а не для захисту від лазерного випромінювання.

#### ЧИЩЕННЯ, ЗБЕРІГАННЯ ТА ТЕХОБСЛУГОВУВАННЯ:



**ПРИМІТКА: Перед чищенням пристрою вимкніть його. Щоб уникнути випадкового ввімкнення рівня і потраплення лазерного променя в очі, слід також вийняти батарею з відсіку.**

1. Протирати пристрій лише сухою або ледь вологою тканиною. Заборонено використовувати мийні засоби або абразивні засоби. Видиме забруднення на віконцях емітера обережно видалити ватною паличкою з використанням рідин для очищення скла.
2. Рівень слід зберігати в сухому місці, подаль від дітей та тварин.
3. Пристрій не потребує технічного обслуговування. У пристрої немає жодних елементів, які користувач міг би відремонтувати самостійно. У разі виникнення помилок при експлуатації або пошкодження пристрою зверніться до авторизованого сервісного центру.

#### ТРАНСПОРТУВАННЯ:

Вимірювальний пристрій слід перевозити тільки в захисному

футлярі, який входить у комплект поставки. Під час транспортування, щоб забезпечити повну безпеку, встановіть перемикач, який блокує маятник компенсатора (8) в положення «I» – це призводить до блокування маятникового механізму, який може бути пошкоджений за інтенсивного руху.

#### ВИРОБНИК:

Profix Sp. z o.o.,  
вул. Маривільська 34,  
03-228 Варшава, Польща

Цей пристрій відповідає національним і європейським стандартам та правилам безпеки.

Всі ремонтні роботи повинні виконуватися кваліфікованим персоналом з використанням оригінальних запасних частин.

#### ПІКТОГРАМИ:

На пристрої розташовано такі попереджувальні символи:



Лазерне випромінювання.  
Не дивитися у промінь.  
Лазерний пристрій класу 2

**УВАГА! Слід постійно перевіряти читабельність наклейок та попереджувальних знаків на лазерному пристрої.**

#### ОХОРОНА ДОВКІЛЛЯ:



Зазначений символ означає заборону на утилізацію спрацьованого обладнання разом з іншими відходами (під загрозою штрафу). Небезпечні компоненти, що знаходяться в електричному та електронному обладнанні, негативно впливають на довкілля і здоров'я людини.

Домашні господарства повинні сприяти переробці і повторному використанню (рециклінгу) спрацьованого обладнання. У Польщі та в Європі створюється або вже існує система збору вживаного обладнання, в рамках якої всі пункти продажу зазначеного обладнання зобов'язані приймати відходи такого обладнання. Крім того, є пункти збору цього обладнання.



Заряджувані акумулятори містять шкідливі для навколишнього середовища літії.

Після закінчення терміну служби їх слід утилізувати відповідно до норм з охорони довкілля.

Для цього повністю розрядіть акумулятор, вийміть його з електрострументу, здайте до пункту утилізації акумуляторів або до магазину, де ви його придбали.



Політика компанії PROFIX – це політика постійного вдосконалення її продуктів, і тому компанія залишає за собою право вносити технічні зміни в продукт без попереднього повідомлення. Зображення, наведені в інструкції з експлуатації, є наочним прикладом і можуть дещо відрізнятися від фактичного вигляду придбаного пристрою. Ця інструкція захищена авторськими правами. Заборонено її копіювання /розмноження без згоди ТЗОВ «ПРОФІКС».



**FIGYELMEZTETÉS:**



A keresztlézer, továbbiakban «szintező» használatba vétele előtt olvassa el figyelmesen a termék használati útmutatóját.



A szintező helytelen használata súlyos szemsérülést okozhat a készülék felhasználójánál vagy más személynél.

**BIZTONSÁGI SZABÁLYOK:**

1. A szintezőt mindig a rendeltetés szerint kell használni.
2. A szintező 2. osztályú lézerrel felszerelt berendezés. **Nem szabad belenézni a lézersugárba.** A 2. osztályú lézer által sugárzott fénybe történő belenézés nem ártalmas, ha az legfeljebb 0,25 s ideig tart. A szem automatikus becsukása a legtöbb esetben elégséges védelmet nyújt. Optikai eszközök, például szemüvegek, látszóvegek vagy távcsövek használata nem növeli a szemsérülés kockázatát.
3. Nem szabad a fényforrást más személyek vagy állatok felé irányítani.
4. Meg kell akadályozni, hogy a lézerberendezés gyermekek vagy olyan személyek kezébe kerüljön, akik nem ismerkedtek meg a termék használati útmutatójával. Akaratuk ellenére megkérhetik magukat vagy másokat.
5. Nem szabad a lézerberendezést járókelők fejmagasságában vagy visszatükröződő réteggel bevont anyagok szomszédságában használni, mivel ez a lézersugár veszélyes visszatükröződését okozhatja.
6. Ügyelni kell arra, hogy bekapcsolt készülék mellett ne következzen be ellenőrizetlen lézersugár irányváltoztatás és más személyek szemébe világítása.
7. A szintező használata során nem szabad napszemüveget vagy szemvédőt viselni. Nem nyújtanak megfelelő védelmet a lézersugárral szemben, miközben megnehezítik a lézersugár biztos felismerését.
8. A lézeres szintezéshez használt szemüveget nem szabad védőszemüveggé használni. A szintezőhöz mellékelt szemüveg a lézerpont vagy a lézervonal jobb beazonosítására szolgál, nem a lézersugarak elleni védelemre.
9. A lézeres szintezéshez használt szemüveget nem szabad napszemüveggé viselni, valamint a közúti forgalomban használni. A lézeres szintezéshez használt szemüveg nem biztosít teljes körű védelmet az UV sugárral szemben és megnehezíti a színek megkülönböztetését.
10. Nem szabad a szintezőt tűz vagy robbanásveszélyes helyeken, például gyúlékony folyadékok vagy gázok közelében bekapcsolni.
11. Vegye ki az elemet/akkumulátort, ha hosszabb ideig nem használja a terméket (pl. tárolás során). Az előregedett elem/akkumulátor kifolyhat és sérülést okozhat a készülékben!
12. Tilos az elemet tűzbe vetni, feltörnii és kiszúrni, valamint a háztartási hulladékkal együtt eltávolítani.
13. A termék tiszta, száraz, gyermekektől elzárt helyen tárolandó.
14. Ne cserélje ki a 2. osztályú lézertápellát más típusú diódára. A lézeres

készüléken végrehajtott módosítások okozta esetleges károkkért a gyártó nem vállal felelősséget.

15. Az elektromos szerszámok garanciális és garancia utáni javítását a PROFIX szerviz végzi, ami garantálja a javítás kiváló minőségét és az eredeti alkatrészek használatát.



**FIGYELEM! A szintező készülékházának a felnyitása vagy a felhasználó által a készülékben végrehajtott bármilyen módosítás a garancia elvesztését eredményezi, továbbá a gyártó nem vállal felelősséget a módosítás okozta károkkért.**

**RENDELTEZÉSI TERÜLET:**

Az önszintező keresztlézer beltéri és kültéri használatra szolgál, vízszintes és függőleges jelölővonal kijelölésére lézersugarak segítségével, ami jelentősen megkönnyíti számos kivitelezési munka végrehajtását.

**Kategórikusan tilos a berendezés egyéb célokra történő felhasználása.**

**TARTOZÉKOK:**

- Keresztlézer - 1 db
- Univerzális befogó - 1 db
- Szemüveg - 1 db
- Célkereszt - 1 db
- Adapter (töltő) USB vezetékkel - 1 db
- Litium akkumulátor - 1 db
- Etui - 1 db
- Használati útmutató - 1 db

**A KÉSZÜLÉK ELEMEI:**

A készülék elemeinek a számozása a használati útmutató 2-3. oldalain található grafikai ábrákra vonatkozik:

**A. ábra** 1. Adapter (töltő) USB vezetékkel

2. Univerzális befogó
3. Szemüveg
4. Célkereszt
5. Keresztlézer
6. Vízszintes lézerfény ablak
7. Függőleges lézerfény ablak

**B. ábra** 8. Kompenzátor reteszelő kapcsoló

9. 1/4" állvány csatlakozó
10. 5/8" állvány csatlakozó
11. Elemtartó fedél
12. USB csatlakozó
13. Megjelenített lézersíkok kapcsoló
14. Energiatakarékos mód és lejtés üzemmód nyomógomb

**C. ábra** 15. Litium akkumulátor

## MŰSZAKI ADATOK:

Lézer kimeneti teljesítménye P	≤ 1 mW
Lézersugár hullámhossza λ	515-520 nm
Lézerfény	Zöld, 2 lézer osztály
Pontosság	±1.5 mm/5m, ±3 mm/10m
Önszintezési tartomány tipikus	±3°
Szintezési idő tipikus	<5 s
Munkatartomány (helyiségben)	max 20 m (javasolt max 10m)
Lézersíkok generálása	1 x vízszintes (360°), 1 x függőleges (360°)
Tárolási hőmérséklet	-20°C... +50°C
Munkahőmérséklet	+10°C... +40°C
Max. relatív levegő páratartalom	90 %
Készülék osztálya	III
Ellenállási osztály	IP54
Készülék tápellátása (elem típusa)	3,7V 2800mAh Li-ion
Súly	0,626 kg

## ELŐKÉSZÜLET:

A szintező minden egyes használata előtt ellenőrizze, hogy semmilyen sérülés nem érte a készüléket (pl. nincs megrepedve a készülékház, nincsenek letört elemei). Bármilyen sérülés észrevétele esetén adja át a készüléket a szervízbe a készülék biztonságos használatának az ellenőrzéséhez.

## A KÉSZÜLÉK HASZNÁLATA:

### ■ Az akkumulátor behelyezése és feltöltése

A szintező tápellátásához kizárólag a mellékelt lítium-ion akkumulátor használható.

Az akkumulátor behelyezéséhez nyissa ki az elemtartó fedelet (11). Helyezze be az akkumulátort (15) az elemtartóba, ügyelve a megfelelő polaritás megőrzésére (lásd a C. ábrát). Ezután zárja le a fedelet.

A szintező félig feltöltött akkumulátorral kerül kiszállításra. Használat előtt teljesen fel kell tölteni az akkumulátort. Ehhez csatlakoztassa az adaptert (1) a mellékelt USB kábellel a töltőaljzatra (12) és dugja be az adaptert a 100-240 V, 50-60Hz hálózati aljzatra. Kigyullad a piros jelzőfény az adapteren jelezve, hogy a töltés folyamatban van. Amikor az akkumulátor teljesen feltöltődik, az adapteren lévő jelzőfény zöld színben gyullad ki.

Ha hosszabb ideig nem használja a készüléket, vegye ki belőle az akkumulátort. A hosszabb ideig használaton kívüli lévő készülékekben hagyott elemek korrodálódhatnak vagy lemerülhetnek.

Töltse fel az akkumulátort, ha a lézerfény elalszik és a lézersugár szétszóródik.



### ■ A szintező bekapcsolása/kikapcsolása

A készülék önszintező módban való bekapcsolásához tolja balra a kompenzátor kapcsolót (8) (nyitott lakat jele ) (lásd a B. ábrát). Bekapcsolás után a készülék vízszintes sík generál és automatikusan szinteződik, valamint 5 másodpercen belül kigenerálítja az egyenletlenségeket ±3° önszintezési tartományban. Ha a készülék az önszintezés határain belül van, a lézerfény folyamatosan világít. Ha a lézersugár elalszik, azt jelenti, hogy a készüléket ki kell színtezni. Ha a lézervonalak nem mozognak tovább, azt jelenti, hogy a szintező

befejeződött.

A szintezőt ért rázások, vagy a bekapcsolt szintező állásának a módosítása esetén újra megtörténik az önszintezés.

Ha az automatikus önszintezés végrehajtása nem lehetséges, pl. a padló felülete, amin a lézeres szintező áll, 3°-kal nagyobb mértékben tér el a vízszinttől, állítsa a szintezőt vízszintbe egy állvány vagy univerzális befogó segítségével (2).

- A készülék reteszelt kompenzátor kapcsolóval (zárt lakat jele ) történő bekapcsolásához, ferde vonalak kijelölésére, nyomja meg a gombot (14) és tartsa lenyomva 5 másodpercig. Reteszelt állapotban le van állítva a kompenzátor ingája és ebből kifolyólag lehetetlen elvégezni az önszintezést. A lézersugár 7 másodpercig fog villogni.
- A készülék kikapcsolásához – tolja jobbra a kompenzátor kapcsolót (zárt lakat jele ) vagy, ha a készülék reteszelt ingával volt bekapcsolva, nyomja meg a kapcsológombot (14) és tartsa lenyomva 5 másodpercig.

### ■ Kezelőpanel – funkciók bemutatása

A lézervonal használata gyors és egyszerű, a készülékkel lézervonalat jeleníthet meg 360° tartományban – egyet vízszintben, egyet függőlegesen. A lézervonal bekapcsolása és kikapcsolása a lézervonal megjelenítő kapcsológombbal (13) történik a következő sorrendben:

- a készülék bekapcsolása után csak a vízszintes sík kerül kigenerálásra;
- a gomb (13) megnyomása után csak a függőleges lézervonal kapcsol be;
- a gomb kétszeri megnyomása a két lézervonal bekapcsolását eredményezi – a vízszintest és a függőlegest;
- a gomb háromszori megnyomásával kikapcsolja a lézervonalakat.

### ■ Lézervonal fényerejének a csökkentése

A lézervonal fényerejének a csökkentése kisebb elemfogyasztást jelent.

A funkció önszintező módban érhető el. Az energiatakarékos mód bekapcsolásához érintse meg a gombot (14). Az energiatakarékos mód kikapcsolásához még egyszer érintse meg a gombot (14).

## MUNKAVÉGÉZÉSI ÚTMUTATÓK:

- Óvja a szintezőt a nedvségtől és a közvetlen napsugárzástól.
- Óvja a szintezőt a szélsőséges magas vagy alacsony hőmérséklettől és a hőmérséklet ingadozásoktól. Pl. ne hagyja a készüléket az autóban hosszabb ideig. Ha a készülék nagyobb hőmérséklet ingadozásnak lett kitéve, használatba vétele előtt várja meg, míg eléri a normál hőmérsékletet.
- Óvja a szintezőt az erős ütésektől és a leeséstől. A sérült lézervonal hibás méréseket végezhet. Ezért minden szintezőt ért erős ütés vagy a készülék leejtése után ellenőrzés céljából hasonlítsa össze a lézervonalat egy más korábban kijelölt vízszintes vagy függőleges vonatkoztatási vonallal.
- A készülék megfelelő működésének a biztosításához (stabil aljzat) állvány használata javasolt. A szintező bekapcsolása előtt szabályozza be az állványt.

### ■ Célkereszt használata

A célkereszt (4) növeli a lézervonal láthatóságát kedvezőtlen feltételek vagy nagyobb távolság esetén.

A célkereszt tükröképe (4) fokozza a lézervonal láthatóságát.

### ■ Rögzítés az univerzális befogóval

Az univerzális befogóval (2) a szintező függőleges síkokra, csövekre vagy mágneses anyagokra rögzíthető.

A mérőműszer bekapcsolása előtt állítsa be az univerzális befogót (2).



**FIGYELEM! Az univerzális befogó (2) nem használható szívritmus-szabályozó közelében.** Az univerzális befogón lévő mágnesek mágneses mezőt keltenek, ami zavart okozhat a szívritmus-szabályozó működésében.

#### ■ Szemüveg

A lézeres szintezéshez használt szemüveg (3) kiszűri a külső fényt. Ezáltal jobban látható a zöld lézersugár.



**FIGYELEM! Nem szabad a lézeres szintezéshez használt szemüveget védőszemüveggé használni.** A lézeres szintezéshez használt szemüveg a lézerpont vagy lézersugár jobb beazonosítására szolgál, nem védi a szemet a lézersugárral szemben.

#### TISZTÍTÁS, TÁROLÁS ÉS KARBANTARTÁS:



**FIGYELEM: Tisztítás előtt kapcsolja ki a készüléket. A színtező véletlen bekapcsolásának és a lézersugár szembe jutásának a megelőzéséhez vegye ki az akkumulátort azelemtartóból.**

1. A készüléket kizárólag száraz vagy enyhén benedvesített törölkendővel szabad tisztítani. A készülék tisztításához nem szabad tisztítószert vagy oldószert használni. A lézerkibocsátó ablakokon látható szennyeződésekét óvatosan távolítsa el üvegtisztító folyadékba áztatott fülpszálalóval.
2. A színtező száraz helyen, gyermekektől és állatoktól elzárva tárolandó.
3. A készülék nem igényel karbantartást. A készülék nem rendelkezik olyan elemmel, amit a felhasználó saját kezűleg megjavíthatna. A készülék hibás működésének a megállapítása vagy sérülése esetén forduljon a márkaszervizhez.

#### SZÁLLÍTÁS:

A mérőkészülék kizárólag a mellékelt eutiben szabad szállítani. A szállítás során, a készülék maximális biztonsága érdekében, állítsa a kompenzátor kapcsolót (8) «» állásba – ezzel reteszeli az ingaegységet, ami erősebb mozdulat esetén megsérülhet.

#### GYÁRTÓ:

Profix Sp. z.o.o.,

ul. Marywilka 34,

03-228 Warszawa, Lengyelország

A jelen készülék megfelel a belföldi és az európai követelményeknek, valamint a biztonsági irányelveknek.

A termék bármilyen javítását kizárólag szakember végezheti eredeti alkatrészek felhasználásával.

#### JELEK:

A készüléken a következő figyelmeztető jelek találhatóak:

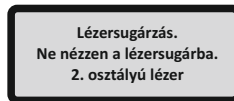

**FIGYELEM! Folyamatosan ellenőrizze a mérőberendezésen található adattáblák és figyelmeztető jelek olvashatóságát.**

#### KÖRNYEZETVÉDELEM:



A bemutatott jel azt jelenti, hogy tilos az elhasznált készüléket háztartási hulladékokkal együtt eltávolítani (pénzbírság kockázata). Az elektromos és elektronikus készülékekben található veszélyes összetevők negatív hatással vannak a természetes élővilágra és az emberi egészségre.

A háztartásnak hozzá kell járulnia az elhasznált készülék újrahasznosításához. Lengyelországban és Európában kidolgozás alatt van, vagy már létezik az elhasznált készülékek begyűjtési rendszere, melynek keretein belül a fenti készülék összes értékesítési pontja köteles átvenni az elhasznált készüléket. Továbbá más begyűjtési helyek is üzemelnek.



Az akkumulátor újratölthető, környezetre káros lítiumot tartalmaz.

Az élettartama lejártá után a természetes környezetre vonatkozó szabályok alapján kell megsemmisíteni.

**E célból vegye ki a teljesen lemerült akkumulátort az elektromos szerszámból, adja le egy akkumulátor begyűjtő helyen vagy az üzletben, ahol azt megvásárolta.**



A PROFIX vállalat politikája a termékek folyamatos fejlesztésén alapszik, ezért a vállalat fenntartja magának a jogot a termékek specifikációjának a módosítására a felhasználó előzetes értesítése nélkül. A használati útmutatóban található képek kizárólag példának tekinthetők és azok enyhén eltérhetnek a megvásárolt berendezés való kinézetétől. Az alábbi útmutatót szerzői jogok védik. Az útmutató másolása/sokszorosítása a PROFIX Kft. írásos engedélye nélkül tilos.



## LIETOŠANAS INSTRUKCIJA KRUSTENISKAIS LĀZERS 15179 Oriģinālās instrukcijas tulkojums

### BRĪDINĀJUMS:



Pirms krusteniskā lāzera lietošanas, turpmāk sauktu par «līmeņrādi», nepieciešams rūpīgi iepazīties ar tās lietošanas instrukciju.



Nepareizi lietojot līmeņrādi var notikt lietotāja vai citu cilvēku nopietna redzes orgānu trauma.

### DROŠĪBAS PRINCIPI:

1. Līmeņrādi vienmēr nepieciešams lietot atbilstoši pielietojumam.
2. Līmeņrādis ir ierice apgādāta ar 2 klases lāzeri. **Nedrīkst skatīties lāzera gaismas starā.** Skatīties 2 klases lāzera emitētā starā nav kaitīgi, ja tas ilgst ne ilgāk kā 0,25 s. Plakstiņu aizvēršanas reflekss parasti ir pietiekama aizsardzība. Optisko ierīcu lietošana, piem. brilles, binokļus nepalielina acu traumu risku.
3. Gaismas avotu nedrīkst vērst uz nepiederošām personām vai dzīvniekiem.
4. Nedrīkst pieļaut, lai lāzera ierice nokļūtu bērnu vai citu cilvēku rokās, kuri nav iepazīlušies ar šīs instrukcijas saturu. Viņi negribot var sevi vai citus cilvēkus apžilbināt.
5. Lāzera ierīci nedrīkst lietot novietojot to garāmgājēju galvu augstumā vai blakus ar atstarojošu kārtu pārklātu virsmu tuvumā, par cik tas var radīt bīstamu atstarotā lāzera gaismas stara virziena maiņu.
6. Nepieciešams rūpēties, lai strādājošas ierices laikā nenotiktu nekontrolēta lāzera stara virziena maiņa un tā iekļūšana acīs.
7. Līmeņrāža lietošanas laikā nav nepieciešams lietot saules brilles vai aizsargbrilles. Tās nenodrošina pietiekamu aizsardzību no lāzera gaismas un vienlaicīgi apgrūtina skaidru lāzera stara noteikšanu.
8. Strādājot ar lāzeri nav nepieciešams lietot brilles kā aizsargbrilles. Brilles strādājot ar lāzeri kalpo labākai lāzera plankuma vai līnijas identifikācijai, bet ne aizsardzībai pret lāzera starojumu.
9. Strādājot ar lāzeri nav nepieciešams lietot brilles kā saules brilles, kā arī lietot tās ceļu satiksmē. Brilles strādājot ar lāzeri nenodrošina pilnīgu aizsardzību pret UV starojumu un apgrūtina atšķirt krāsas.
10. Līmeņrādi nedrīkst ieslēgt vietās, kur pastāv ugunsgrēka vai eksplozijas bīstamība, piemēram degošu šķidrumu vai gāzu tuvumā.
11. Baterijas/akumulatoru nepieciešams izņemt, kad produkts nav ilgāku laiku lietots (piem. glabāšanas laikā). Vecas baterijas/akumulatori var izteciēt, sabojājot ierīci!
12. Baterijas nemit uguni, neizjaukt kā arī neveikt īssavienojumu, neizmest kopā ar mājaisaimniecības atkritumiem.
13. Produktu nepieciešams glabāt tirā, sausā, bērniem nepieejamā vietā.
14. Nemainīt 2 klases lāzera diodi uz cita veida diodi. Ražotājs neatbild par varbūtējiem zaudējumiem radītiem iejaucoties lāzera ierīcē.
15. Garantijas un pēcgarantijas savu elektroinstrumentu remontus veic PROFIX Serviss, kas garantē visaugstāko remonta kvalitāti un oriģinālo rezerves daļu izmantošanu.



**UZMANĪBU!** Līmeņrāža korpusa atvēršana vai jebkāda lietotāja veikta ierices modifikācija rada garantijas zaudēšanu kā arī ražotājs neatbild par tādā veidā radītiem zaudējumiem.

### PIELIETOJUMS:

Krusteniskais lāzers ar pašliemeņošanās funkciju ir paredzēts izmantošanai telpās un ārpus telpām un kalpo horizontālo un vertikālo plakņu noteikšanai izmantojot lāzera staru, kas ievērojami atvieglo daudzus amatnieku darbus.

**Kategoriski aizliegts izmantot ierīci citos nolūkos.**

### KOMPLEKTĀCIJA:

- Krusteniskais lāzers - 1 gab.
- Universālais rokturis - 1 gab.
- Brilles darbam ar lāzeri - 1 gab.
- Lāzera mērķēšanas plate - 1 gab.
- Adapters (lādētājs) ar USB vadu - 1 gab.
- Litija akumulators - 1 gab.
- Futlāris - 1 gab.
- Apkalpošanas instrukcija - 1 gab.

### IERĪCES ELEMENTI:

Ierices elementu numerācija attiecas uz apkalpošanas instrukcijas 2-3 lapā atrodošos grafisko:

**Zīm.A** 1. Adapters (lādētājs) ar USB vadu

2. Universālais turētājs
3. Brilles darbam ar lāzeri
4. Lāzera mērķēšanas plate
5. Krusteniskais lāzers
6. Lāzera horizontālā stara logs
7. Lāzera vertikālā stara logs

**Zīm.B** 8. Kompensatora svārsta bloķēšanas slēdzis

9. Stativa savienojums 1/4"
10. Stativa savienojums 5/8"
11. Bateriju nodalījuma vāks
12. USB lādēšanas savienojums
13. Lāzera plakņu uzrādīšanas slēdzis
14. Bateriju taupīšanas režīma un slīpuma režīma slēdzis

**Zīm.C** 15. Litija akumulators

## TEHNISKIE DATI:

Lāzera izejas jauda P	≤ 1 mW
Lāzera viļņa garums λ	515-520 nm
Lāzera stars	Zaļš, lāzera klase 2
Precizitāte	±1.5 mm/5m, ±3 mm/10m
Parastais pāsnivelēšanas diapazons	±3°
Parastais nivelēšanas laiks	<5 s
Darba diapazons (telpā)	līdz 20 m (ieteicams līdz 10m)
Plaknes ģenerēšana	1 x horizontāli (360°), 1 x vertikāli (360°)
Glabāšanas temperatūra	-20°C... +50°C
Darba temperatūra	+10°C... +40°C
Maks. gaisa relatīvais mitrums.	90 %
Ierīces klase	III
Izturības klase	IP54
Ierīces barošana (bateriju tips)	3,7V 2800mAh Li-ion
Masa	0,626 kg

## SAGATAVOŠANA DARBAM:

Pirms katras līmeņrāža lietošanas nepieciešams pārbaudīt vai tas nav kaut kādā veidā bojāts (piem. vai tā korpuss nav iepļisvis vai nav nolauzti tā elementi). Jebkādu bojājumu atklāšanas gadījumā ierīci drošas lietošanas pārbaudei nepieciešams nodot servisa punktā.

## IERĪCES APKALPOŠANA:

### ■ Bateriju uzstādīšana un lādēšana

Līmeņrāža barošanai nepieciešams izmantot tikai pievienotos litija-jonu akumulatoru.

Akumulatoru ievieto atverot bateriju nodalījuma vāku (11). Nodalījumā ielikt akumulatoru (15), pievērsot uzmanību uz pareizu polaritāti (skat. zīm.C). Pēc tam vāku aizvērt.

Līmeņrādis ir piegādāts ar daļēji uzlādētu akumulatoru. Pirms lietošanas nepieciešams akumulatoru pilnībā uzlādēt. Šajā nolūkā pievienot adapteri (1) ar USB vadu pie lādēšanas savienojuma (12) un pievienot adapteri barošanas tīklā 100-240 V, 50-60Hz. Uz adaptera iedegsies sarkanā kontrollampīņa, kura signalizē, ka notiek lādēšana. Kad akumulators būs pilnībā uzlādēts kontrollampīņa uz adaptera iedegsies zaļā krāsā.

Ja ierīce netiek ilgāku laiku lietota, to tās nepieciešams izņemt akumulatoru. Ilgāka pārtraukuma laikā tas var sarūsēt vai izlādēties.



Bateriju nepieciešams uzlādēt, kad lāzera gaisma kļūst vāja un lāzera stars ir izsijāts.

### ■ Līmeņrāža ieslēgšana / izslēgšana

• Lai ieslēgtu ierīci pašlīmeņošanas režīmā nepieciešams pārvietot kompensatora svārstu bloķēšanas slēdzi (8) pa kreisi (atvērtas slēdzenes simbols  (skat. zīm.B). Pēc ieslēgšanas instruments ģenerē horizontālo plakni un automātiski līmeņosies un 5 sekunžu laikā notiks nelīdzenumu izlīdzināšana pašlīmeņošanās diapazonā ±3°. Ja ierīce atrodas pašlīdzināšanās robežās, lāzera stars nepartraukti degs. Ja lāzera stars izžūd, tas nozīmē ka ierīci nepieciešams līmeņot. Kad lāzera līnijas pārstāj kustēties, tas nozīmē, ka nivelēšana ir pabeigta.

Satricinot vai mainot strādājoša līmeņrāža stāvokli, tas atkārtoti veic automātisko pašlīmeņošanu.

Ja automātisko pašlīmeņošanu nav iespējams veikt, piem. ja pamatnes virsma, uz kuras stāv lāzera ierīce neatbilst plaknei vairāk kā par 3°, līmeņrādi nepieciešams uzstādīt horizontālā stāvoklī ar statīva palīdzību vai universālo rokturi (2).

- Lai izslēgtu ierīci ar bloķētu svārstu (aizvērtas slēdzenes simbols ) slīpo līniju noteikšanai nepieciešams nospiest slēdzi (14) un turēt to 5 sekundes. Bloķēšanas stāvoklī kompensatora svārstis ir nekustīgs un līdz ar to nav iespējama pašlīmeņošanās funkcijas izpilde. Lāzera stari mirgos ik 7 sekundes.
- Lai izslēgtu ierīci – nepieciešams pārvietot kompensatora svārstu bloķēšanas slēdzi pa labi (aizvērtas slēdzenes simbols ) , vai, ja ierīce bija ieslēgta ar bloķētu, nepieciešams nospiest slēdzi (14) un turēt to 5 sekundes.

### ■ Vadības panelis – funkciju apraksts

Lāzers ir vienkāršs un ātrs lietošanā, dod iespēju uzrādīt lāzera plaknes – 360° diapazonā, vienu horizontālu kā arī vienu vertikālo. Plakņu ieslēgšana un izslēgšana notiek ar lāzera plakņu uzrādīšanas slēdzi (13) un tas notiek atbilstošā secībā:

- pēc ierīces ieslēgšanas, tiek ģenerēta tikai horizontāla plakne;
- pēc slēdža (13) nospiešanas tiks ieslēgta tikai vertikālā lāzera stars;
- divkārtēji nospiežot slēdzi notiks abu staru ieslēgšanās – horizontālā un vertikālā;
- trīskārtīgi nospiežot slēdzi notiks lāzera plakņu izslēgšanās.

### ■ Lāzera līnijas gaišuma samazināšanas funkcija

Lāzera līnijas gaišuma samazināšanas funkcija ir noderīga baterijas taupīšanai.

Funkcija ir pieejama automātiskās līmeņošanas režīmā. Lai ieslēgtu enerģijas taupīšanu nepieciešams pieskarties pie slēdža (14). Lai izslēgtu enerģijas taupīšanu nepieciešams vēlreiz pieskarties pie slēdža (14).

## DARBA NORĀDĪJUMI:

- Līmeņrādi nepieciešams sargāt no mitruma un tiešiem saules stariem.
- Līmeņrādi nepieciešams sargāt no ekstremāli augstām vai zemām temperatūrām, kā arī no temperatūras svārstībām. Piem. ierīci nav ieteicams atstāt uz ilgu laiku automašīnā. Gadījumā, ja ierīce tika pakļauta lielākām temperatūras svārstībām, tai pirms lietošanas jānodrošina atgriezties pie normālas temperatūras.
- Nepieciešams izvairīties no līmeņrāža stipriem triecieniem vai kritieniem. Bojāta lāzera ierīce var uzrādīt neprecīzus mērījumus. Tāpēc pēc katras ierīces stipra trieciena vai kritiena nepieciešams kontroles ietvaros salīdzināt lāzera līniju ar jau iepriekš izveidoto horizontālo vai vertikālo atsauces līniju.
- Pareizi ierīces darbības nodrošināšanai (stabila pamatne), ieteicams izmantot statīvu. Pirms mērīstrumenta ieslēgšanas, statīvu nepieciešams noregulēt.

### ■ Darbs ar lāzera mērķēšanas plati

Lāzera mērķēšanas plate (4) palielina lāzera stara redzamību nelabvēlīgos apstākļos vai lielā attālumā.

Lāzera plates spoguļvirsmā (4) palielina lāzera līnijas redzamību.

### ■ Universālā turētāja stiprināšana

Ar universālo turētāju (2) ir iespējams ierīci piestiprināt pie vertikālām plaknēm, caurulēm vai magnetizētiem materiāliem.

Pirms mērīstrumenta ieslēgšanas, nepieciešams regulēt universālo turētāju (2).



**UZMANĪBU! Universālam turētājs (2) nedrīkst atrasties tuvu sirds elektrokardiostimulatoram.** Magnēti atrodas universālā turētāja rada magnētisko lauku, kurš var radīt elektrokardiostimulatora darbības traucējumu.

#### ■ Brilles darbam ar lāzēri

Brilles darbam ar lāzēri (3) filtrē ārējo gaismu. Pateicoties kam lāzera zaļā gaisma ir ievērojami izteiktāka.



**UZMANĪBU! Strādājot ar lāzēri nelietot brilles kā aizsargbrilles.** Brilles darbam ar lāzēri kalpo labākam lāzera plankuma vai līnijas identifikācijai, bet ne aizsardzība pret lāzera starojumu.

#### TĪRĪŠANA, GLABĀŠANA UN KONSERVĀCIJA:



**UZMANĪBU: Pirms ierīces tīrīšanas to nepieciešams izslēgt. Lai izvairītos no līmeņrāža neparedzētas ieslēgšanas un lāzera staru iekļūšanas acīs, nepieciešams no akumulatoru nodalījuma izņemt arī akumulatorus.**

1. Ierīci tīrīt tikai ar sausu vai viegli mitru drānu. Tīrīšanai nekad nelietot tīrīšanas un abrazīvus līdzekļus. Emittera lodziņos redzamus netīrumus uzmanīgi tīrīt ar vates kociņu, izmantojot stikla tīrīšanas šķidrumu.
2. Līmeņrādi nepieciešams glabāt sausā vietā, tālu no bērniem un dzīvniekiem.
3. Ierīcei nav nepieciešams apkalpošana. Ierīcē nav nekādu elementu, kuri paredzēti lietotāja patstāvīgam remontam. Darbības kūdu ievērošanas vai ierīce bojājuma gadījumā, nepieciešams griezties autorizētā servisa punktā.

#### TRANSPORTS:

Mērinstrumentu nepieciešams transportēt tikai pievienotā aizsargfutlārī. Transportēšanas laikā, pilnīgas drošības nodrošināšanai nepieciešams kompensatora svārstā bloķēšanas slēdzi (8) uzstādīt stāvoklī «» – tas rada svārstā bloķēšanu, kurš pie stiprākas kustības varētu sabojāties.

#### RAŽOTĀJS:

Profix Sp. z o.o.,  
ul. Marywilka 34,  
03-228 Varšava, Polija

Šī ierīce ir saskaņā ar valsts un Eiropas normām, kā arī drošības vadlīnijām. Visāda veida remonta darbus jāveic kvalificētam personālam, izmantojot oriģināls rezerves daļas.

#### PIKTOGRAMMAS:

Uz ierīces atrodas sekojoši brīdinājuma simboli:



Lāzera starojums.  
Neskatīties lāzera starā.  
2. klases lāzera ierīce

**UZMANĪBU! Nepieciešams regulāri kontrolēt plāksnišu un brīdinājuma zīmju salasāmību, kuras atrodas uz lāzera ierīces.**

#### APKĀRTĒJĀS VIDES AIZSARDZĪBA:



Uzrādītais simbols nozīmē, ka aizliegts novietot nolietot ierīci kopā ar citiem atkritumiem (naudas sods). Elektriskā un elektroniskā ierīcē atrodas bīstamās sastāvdaļas, kas negatīvi iedarbojas uz apkārtējo vidi un cilvēku veselību.

Mājsaimniecībām jūtu jāņem dalība izlietoto ierīču atgūšanā un atkārtotā izlietošanā (reciklings). Polijā un Eiropā ir izveidota, vai jau pastāv, izlietoto ierīču savākšanas sistēma, kuras ietvaros visiem augstāk uzrādīto ierīču pārdošanas punktiem ir pienākums pieņemt izlietotās ierīces. Bez tam pastāv augstāk uzrādīto ierīču savākšanas punkti.



Akumulatori ir paredzēti daudzkārtējai lādēšanai, satur apkārtējai videi kaitīgo litiju.

Pēc lietošanas perioda beigām tos nepieciešams utīlēt saskaņā ar dabas aizsardzības noteikumiem.

Šajā nolūkā pilnībā izlietotu akumulatoru, izņemt no elektroinstrumenta, nodot utilizācijas punktā vai nodot veikalā, kurā ierīce tika iegādāta.



Firmas PROFIX politika ir savu produktu nepārtrauktas pilnveidošanas politika un tāpēc firma patur sev tiesības mainīt izstrādājuma specifikāciju bez iepriekšēja paziņojuma. Zīmējumi, uzrādīti apkalpošanas instrukcijā, ir paraugi un var nedaudz atšķirties no reālās iegādātās ierīces izskata.

Šī instrukcija ir sargāta ar autortiesībām. Aizliegts to kopēt/pavairot bez PROFIX SIA rakstiskas atļaujas.

**HOIATUS:**

Enne laserloodi (edaspidi "lood") kasutamist lugege hoolikalt juhendit.



Loodi vale kasutamine võib tõsiselt kahjustada kasutaja või ümbritsevate inimeste silmi.

**OHUTUSREEGLID:**

- Loodi tohib kasutada ainult selle ettenähtud otstarbeks.
- Lood on varustatud 2. klassi laseriga. **Ärge vaadake laserkiire sisse.** 2. klassi laserkiire sisse vaatamine pole kahjulik, kui see ei kesta üle 0,25 s. Silmade sulgemise refleksi on enamasti piisav kaitse. Optiliste seadmete kasutamine, nagu prillid või binokkel, ei suurenda silmade kahjustamise ohtu.
- Ärge suunake valguskiirt otse juuresviibijate või loomade suunas.
- Ärge andke laserseadet laste või teiste isikute kätte, kes pole käesoleva juhendiga tutvunud. Nad võivad tahtmatult iseenast või teisi pimestada.
- Ärge kasutage laserseadet asetatuna möödujate silmakõrgusele või peegeldava kihiga kaetud pindade lähedusse, kuna see võib põhjustada laserkiire suunamist ohtlikul moel.
- Seadme töötamise ajal kontrollige, et laserkiirt ei suunataks kontrollimatult ümber ja et see ei satuks kellelegi silma.
- Ärge kandke loodi kasutamise ajal päikesepille ega kaitseriietust. Need ei paku laseri eest piisavat kaitset, kuid samal ajal raskendavad laserkiire jälgimist.
- Ärge kasutage laseri võimendusprille kaitseprillidena. Laserkiire võimendusprille kasutatakse laseri punkti või joone paremaks tuvastamiseks, mitte kaitseks laserkiirguse eest.
- Ärge kasutage laseri võimendusprille päikesepillidena ega liikluses. Laseri võimendusprillid ei paku täielikku kaitset UV-kiirguse eest ja teevad värvide eristamise raskeks.
- Ärge lülitage loodi sisse plahvatus- või tuleohtlikus piirkonnas, näiteks süttivate vedelike või gaaside läheduses.
- Eemaldage patareid / laetavad akud, kui seadet ei kasutata pikemat aega (nt hoiulepaneku korral). Vanad patareid / laetavad akud võivad lekkida, kahjustades seadet!
- Ärge visake patareid/akusid tulle, ärge võtke neid lahti ega lühistage, ärge heitke olmeprügi hulka.
- Seadet tuleb hoiustada puhtas, kuivas kohas, laste käeulatuses väljas.
- Ärge asendage 2. klassi laserdioodi muud tüüpi diodiga. Tootja ei vastuta seadme modifitseerimise tingitud kahjude eest.
- PROFIX hooldus teostab oma elektritööriistade garantiitöid ja garantiijärgseid remonditöid, mis tagab remonditööde kõrgeima kvaliteedi ja originaalvaruosade kasutamise.



**TÄHELEPANU!** Loodi korpuse avamine või seadme modifitseerimine kasutaja poolt tühistab garantiija tootja vastutuse sellest tulenevate kahjude eest.

**KASUTAMINE:**

Isetasanduv ristjoonega laserlood sise- ja välitingimustes kasutamiseks,

horisontaalse ja vertikaalse tasandi tuvastamiseks laserkiirte abil, mis hõlbustab oluliselt erinevat tüüpi ehitustööde teostamist.

**Seadme kasutamine mis tahes muul otstarbel on rangelt keelatud.**

**KOMPONENDID:**

- Laserlood - 1 tk
- Universaalne klamber - 1 tk
- Laseri võimendusprillid - 1 tk
- Laseri sihtplaat - 1 tk
- Adapter (laadija) USB-juhtmega - 1 tk
- Liitiumioonaku - 1 tk
- Kott - 1 tk
- Juhend - 1 tk

**SEADME OSAD:**

Seadme osade numbrerdus viitab kasutusjuhendi joonisele lk 2–3:

**Joonis A** 1. Adapter (laadija) USB-juhtmega

2. Universaalne klamber

3. Laseri võimendusprillid

4. Laseri sihtplaat

5. Laserlood

6. Laserkiire horisontaaljoone aken

7. Laserkiire vertikaaljoone aken

**Joonis B** 8. Kompensaatori pendli lukustuslüli

9. 1/4" kolmjala paigalduspesa

10. 5/8" kolmjala paigalduspesa

11. Akusahtli kaas

12. USB-laadimispesa

13. Kuvatavate laserkiirte lüliti

14. Nupp aku säästmise režiimi ja kalderežiimi vahel ümberlülitamiseks

**Joonis C** 15. Liitiumioonaku

**TEHNILISED SPETSIFIKATSIOONID:**

Laseri väljundvõimsus P	≤ 1 mW
Laseri lainepikkus λ	515-520 nm
Laserkiir	Roheline, 2. klassi laser
Täpsus	±1.5 mm/5m, ±3 mm/10m
Tüüpiline isetasanduvusvahemik	±3°
Tüüpiline isetasandumisaeg	<5 s
Tööulatus (sisetingimustes)	kuni 20 m (soovitav kuni 10 m)
Genereeritud kiired	1 x horisontaalne (360°), 1 x vertikaalne (360°)
Hoiustamistemperatuur	-20°C... +50°C
Töötemperatuur	+10°C ... +40°C
Max suhteline õhuniiskus	90 %
Seadme klass	III
Vastupidavusklass	IP54
Seadme võimsus (aku tüüp)	3,7V 2800mAh Li-ion
Kaal	0,626 kg

## ETTEVALMISTUSED TÖÖKS:

Enne kasutamist kontrollige loodi iga kord võimalike kahjustuste suhtes (nt kas korpus pole möränenud või seadme elemendid purunenud). Kahjustuste tuvastamise korral viige seade hoolduskeskusesse, et kontrollida selle kasutamise ohtusid.

## SEADME KASUTAMINE:

### ■ Aku paigaldamine ja laadimine

Kasutage loodi vooluallikana ainult kaasapandud liitiumioonakut.

Aku paigaldamiseks avage akusahtli kaas (11). Sisestage aku (15) sahtlisse, jälgides polaarust (vt joonist C). Seejärel sulgege kaas.

Lood tarnitakse osaliselt laetud akuga. Enne kasutamist laadige aku täiesti täis. Selleks ühendage adapter (1) USB-juhtme abil laadimispeassa (12) ja pistke adapter 100-240 V, 50-60 Hz pistikupessa. Adapteril süttib punane tuli, mis tähendab, et laadimine on käimas. Kui aku on täielikult laetud, muutub adapteri tuli roheliseks.

Kui seadet pikemat aega ei kasutata, eemaldage aku. See võib pikema seisemise järel korrodeeruda või muutuda kasutuskoõlbmatuks.

Akut tuleb laadida, kui laseri valgus muutub nõrgaks ja laserkiir hajusaks.

### ■ Loodi sisse/välja lülitamine

• Seadme lülitamiseks isetasandusrežiimile liigutage kompensatori pendli blokeerimislülitit (8) vasakule (avatud tabeluku sümbol ) (vt joonist B). Pärast seadme sisselülitamist genereeritakse horisontaalne kiir, seade tasandatakse automaatselt ja ebatasasused kompenseeritakse 5 sekundi jooksul isetasandusvahemikus  $\pm 3^\circ$ . Kui seade on isetasandusvahemiku piires, on kiir pidevalt sisse lülitatud. Kui laserkiir kaob, tuleks seade nivelleerida. Kui laserjooned enam ei liigu, on nivelleerimine lõpule viidud.

Kui loodi raputatakse või selle tööasend muutub, teostab see automaatselt uuesti isetasandumise.

Kui automaatne isetasandumine pole võimalik, nt kui laserseadme aluspind on loodi suhtes rohkem kui  $3^\circ$  nurga all, tuleb laserloodi horisontaalsuunas reguleerida, kasutades kolmjalga või universaalset klambrit (2).

• Seadme sisselülitamiseks lukustatud pendliga (suletud tabeluku sümbol ) kaldjoonte määramiseks, vajutage nuppu (14) ja hoidke seda 5 sekundit all. Blokeeritud olekus kompensatori pendel ei liigu, mis teeb isetasandumise võimatuks. Laserkiired vilguvad iga 7 sekundi järel.

• Seadme väljalülitamiseks liigutage kompensatori pendli lukustuslülitit paremale (suletud tabeluku sümbol ) või, kui seade on välja lülitatud lukustatud pendliga, vajutage nuppu (14) ja hoidke seda 5 sekundit all.

### ■ Juhtpaneel – funktsioonide kirjeldus

Laseri kasutamine on kiire ja lihtne, võimaldades kuvada  $360^\circ$  laserkiiri – üks horisontaalne ja üks vertikaalne. Tasandid saab sisse ja välja lülitada laserkiire kuva lülitit (13) abil, järgmises järjekorras:

- kui seade on välja lülitatud, kuvatakse ainult horisontaalkiir;
- pärast nupu (13) vajutamist kuvatakse ainult vertikaalne laserkiir;
- nupu kahekordsel vajutamisel kuvatakse mõlemad kiired, nii vertikaalne kui horisontaalne;
- nupu kolmekordsel vajutamisel lülitakse laserkiired välja.

### ■ Laseri ereduse vähendamise funktsioon

Laseri ereduse vähendamise funktsioon on kasulik aku säästmiseks.

Funktsioon on saadaval automaatse isetasandumise režiimis. Energia säästmise aktiveerimiseks vajutage nuppu (14). Energia säästmise

väljalülitamiseks vajutage uuesti nuppu (14).

## NÄPUNÄITED TÖÖTAMISEKS:

- Kaitske loodi niiskuse ja otse päikesekiirguse eest.
- Kaitske loodi äärmiselt kõrge või madala temperatuuri eest, samuti temperatuurikõikumiste eest. Näiteks ärge jätke seadet pikaks ajaks autosse. Kui seade on kokku puutunud suurte temperatuurikõikumistega, laske sel enne kasutamist naasta tavapärasele temperatuurile.
- Vältige lööke või loodi kukkumist. Kahjustatud laserloodi mõotmistulemused võivad olla valed. Seepärast tuleb pärast iga tugevat lööki või seadme kukkumist võrrelda laserjoont varasemalt kindlaksmääratud horisontaalse või vertikaalse referentsjoonega.
- Soovitatav on kasutada kolmjalga, tagamaks seadme õiget talitlust (stabiilne aluspind). Reguleerige kolmjalga enne mõoteseadme sisselülitamist.

### ■ Laseri sihtplaadiga töötamine

Laseri sihtplaat (4) parandab laserkiire nähtavust kehvides valgustingimustes või suure vahekauguse korral.

Sihtplaadi peegliga külg (4) parandab laserjoonte nähtavust.

### ■ Paigaldamine universaalse klambri abil

Universaalne klamber (2) võimaldab kinnitada mõoteseadet vertikaalsetele pindadele, torude või magnetiliste materjalide külge.

Reguleerige vertikaalset klambrit (2) enne mõoteseadme sisselülitamist.



**TÄHELEPANU!** Universaalset klambrit (2) ei tohi hoida südamestimulaatorite läheduses. Universaalset klambrit olevad magnetid genereerivad välja, mis võib mõjutada südamestimulaatori tööd.

### ■ Laseri võimendusprillid

Prillid laseriga töötamiseks (3), mis filtreerivad välja välise valguse. See parandab oluliselt roheline laserjoone nähtavust.



**TÄHELEPANU!** Ärge kasutage laseri võimendusprille kaitseprillidena. Laserkiire võimenduseprille kasutatakse laseri punkti või joone paremaks tuvastamiseks, mitte kaitsmaks laserkiirguse eest.

## PUHASTAMINE, HOIUSTAMINE JA HOOLDUS:



**MÄRKUS:** Enne puhastamist lülitage seade välja. Vältimaks loodi juhuslikku sisselülitamist ja laserkiire silma sattumist tuleb ka aku sahtlist eemaldada.

1. Puhastage seadet ainult kuiva või kergelt niiske lapiga. Ärge kunagi kasutage puhastus- ega küürimisvahendeid. Nähtav mustus laserkiire akendes tuleb ettevaatlikult eemaldada vatipulgaga abil, kasutades klaasipuhastusvahendit.
2. Loodi tuleb hoida kuivas kohas, lastest ja loomadest eemal.
3. Seade on hooldusvaba. Seadmel ei ole komponente, mida kasutaja saaks parandada. Talitlushäirete või seadmekahjustuste tuvastamise korral võtke ühendust volitatud hoolduskeskusega.

### TRANSPORT:

Mõoteseadet tohib transportida ainult kaasapandud kaitsekotis. Täieliku ohtuse tagamiseks transportimise ajal seadke kompensatori pendli blokeerimislülitit (8) asendisse «», kuna see blokeerib pendli, mis võib tugevama liikumise käigus kahjustada seadet.



### TOOTJA:

Profix Sp. z o.o.,  
ul. Marywilka 34,  
03-228 Warsavi, Poola

Seade vastab riiklikele ja Euroopa standarditele ja ohutusnormidele.

Kõiki remonditöid peab teostama kvalifitseeritud personal, kasutades originaalvaruosi.

### PIKTOGRAMMID:

Seadmel on järgmised hoiatussümbolid:



Laseri radiatsioon.  
Ärge vaadake kiire sisse.  
2. klassi laserseade

**TÄHELEPANU!** Kontrollige alati laserseadmel olevate siltide ja

### hoiatusmärkide loetavust.

#### KESKKONNAKAITSE:



Näidatud sümbol tähendab, et seadet on keelatud visata olmeprügi hulka (trahvitav). Elektri- ja elektroonikaseadmetes sisalduvad ohtlikud komponendid kahjustavad keskkonda ja inimeste tervist.

Kasutaja peab kasutatud seadmed taaskasutusse (ringlusse) suunama. Poolas ja Euroopas on loomisel või on olemas kasutatud seadmete kogumise süsteem, mille kohaselt peavad kõik ülalnimetatud seadmete müüjad uue seadme müümisel kokku koguma kasutatud seadmed. Lisaks on olemas ülalnimetatud seadmete kogumispunktid.



Akud on laetavad ja sisaldavad keskkonnaohtlikku liitiumi. Akude tööea lõppedes tuleb need utiliseerida vastavalt keskkonnakaitsenormidele.

Selleks tühjendage aku täielikult, eemaldage see elektriseadmest, viige aku kogumispunkti või tagastage poodi, kust seade osteti.



PROFIX täiustab pidevalt oma tooteid ja seetõttu jätab ettevõtte endale õiguse muuta toote spetsifikatsioone ilma eelneva etteatamiseta. Kasutusjuhendi illustatsioonid on näited ja võivad ostetud seadmest veidi erineda.

Niniejsza instrukcja jest chroniona prawem autorskim. Kopiowanie/ powielanie jej bez pisemnej zgody firmy Profix Sp. z o.o. jest zabronione.

Käesolev kasutusjuhend on kaitstud autorikaitse seadusega. Kopeerimine/paljundamine ilma PROFIX OÜ nõusolekuta on keelatud.

**ПРЕДУПРЕЖДЕНИЕ:**

Преди да започнете употребата на лазерния нивелир с кръстосани линии, наричан по-нататък «нивелир», трябва внимателно да се запознаете с неговата инструкция за експлоатация.



Неправилното използване на нивелира може да доведе до сериозни увреждания на зрението на потребителя или други увреждания.

**ПРАВИЛА ЗА БЕЗОПАСНОСТ:**

1. Нивелирът винаги трябва да се използва съгласно предназначението.
2. Нивелирът е инструмент, оборудван с лазер от 2 клас. **Не бива да се гледа директно в лазерния лъч.** Погледането в лазерния лъч на лазер от 2 клас не е вредно, ако не продължава повече от 0,25 секунди. Естественият рефлекс за затваряне на клепачите е достатъчна защита. Използването на оптични устройства, като например очила и бинокли, не повишава опасността от увреждане на очите.
3. Забранено е насочването на източника на светлина към трети лица или животни.
4. Не бива да се допуска лазерното устройство да попадне в ръцете на деца или други лица, които не са запознати със съдържанието на настоящата инструкция. Те могат неволно да ослепят себе си или други лица.
5. Не използвайте лазерно устройство, разположено на нивото на главата на преминаващите хора или в близост до повърхност, покрит с отразяващ слой, защото това може да причини опасно насочване на отразения лазерен лъч.
6. Трябва да се гарантира, че при работещото устройство няма възможност за никаква неконтролирана промяна на посоката на лазерния лъч и насочване към очите.
7. Когато използвате нивелира, не носете слънчеви или защитни очила. Те не осигуряват достатъчна защита срещу лазерния лъч и същевременно затрудняват разпознаването на лазерния лъч.
8. Не бива да използвате очилата за работа с лазера като защитни очила. Очилата за работа с лазера са предназначени за по-добро разпознаване на лазерната точка или лазерния лъч, а не за защита срещу действието на лазерното лъчение.
9. Не бива да използвате очилата за работа с лазера като слънчеви очила, нито да ги използвате при шофиране и движение по пътищата. Очилата за работа с лазер не гарантират пълна защита срещу UV лъчението и затрудняват разпознаването на цветовете.
10. Не бива да включвате нивелира на места, където има опасност от пожар или взрив, например в съседство на леснозапалими течности или газове.
11. Когато през продължителен период не използвате нивелира, трябва да извадите батерията/аккумулятора (например при съхранение на устройството). Старите батерии/аккумулятори могат да изтекат и да повредят устройството!
12. Не хвърляйте батериите в огън, не разглобявайте, не

смачквайте, не изхвърляйте батериите заедно с битовите отпадъци.

13. Съоръжението трябва да се съхранява на чисто, сухо място, недостъпно за деца.
14. Не подменяйте лазерния диод от 2 клас с друг вид диод. Производителят не носи отговорност за евентуални щети, причинени от отваряне на устройството.
15. Сервиз PROFIX извършва гаранционните и след-гаранционните ремонти на своите продукти, което гарантира най-високо качество на ремонтите и използване на оригинални резервни части.



**ВНИМАНИЕ! Отварянето на корпуса на нивелира или каквито и да било модификации на устройството, направени от потребителя, анулират гаранцията и производителят няма да носи отговорност за каквито и да било щети, произтичащи от това.**

**ПРИЛОЖЕНИЕ:**

Лазерният нивелир с кръстосани линии с функция за самонивелиране е предназначен за използване на закрито и на открито и се използва за определяне на хоризонтални и вертикални равнини чрез използване на лазерни лъчи, което значително улеснява голям брой занаятчийски работни дейности.

**Категорично се забранява използване на устройството за каквито и да било други цели.**

**СЪДЪРЖАНИЕ НА КОМПЛЕКТА:**

- Лазерен нивелир с кръстосани линии - 1 бр.
- Универсален държач - 1 бр.
- Очила за работа с лазер - 1 бр.
- Мишена за лазера - 1 бр.
- Адаптер (зарядно) с USB кабел - 1 бр.
- Литиев акумулатор - 1 бр.
- Калъф - 1 бр.
- Инструкция за експлоатация - 1 бр.

**ЕЛЕМЕНТИ НА УСТРОЙСТВОТО:**

Номерацията на елементите на уреда се отнася за представеното графично изображение на устройството на 2 и 3 страница на инструкцията:

**Фиг. А** 1. Адаптер (зарядно) с USB кабел

2. Универсален държач
3. Очила за работа с лазер
4. Мишена за лазера
5. Лазерен нивелир с кръстосани линии
6. Прозорче на хоризонталния лъч
7. Прозорче на вертикалния лъч

**Фиг. В** 8. Превключвател, блокиращ маховика на компенсатора

9. Присъединение към статив 1/4"
10. Присъединение към статив 5/8"
11. Капак на гнездото за батерия
12. Гнездо USB за зареждане
13. Превключвател на светещите лазерни равнини

14. Бутон за превключване между режим спестяване на батерията и режим наклон

**Фиг.С 15.** Литиев акумулатор

**ТЕХНИЧЕСКИ ДАННИ:**

Изходяща мощност на лазера <b>P</b>	≤ 1 mW
Дължина на вълната на лазера <b>λ</b>	515-520 nm
Лазерен лъч	Зелен, 2 клас на лазера
Точност	±1.5 mm/5m, ±3 mm/10m
Типичен обхват на самонивелиране	±3°
Типично време за самонивелиране	<5 s
Работен обхват (в помещение)	до 20 m (препоръчва се до 10m)
Генерирани равнини	1 x хоризонтално (360°), 1 x вертикално (360°)
Температура на съхранение	-20°C... +50°C
Температура на работа	+10°C... +40°C
Относителна влажност на въздуха макс.	90 %
Клас на оборудването	III
Клас на устойчивост	IP54
Захранване на устройството (тип батерия)	3,7V 2800mAh Li-ion
Тегло	0,626 kg

**ПОДГОТОВКА ЗА РАБОТА:**

Преди всяка употреба нивелирът трябва да се провери за евентуални повреди (например пукнат корпус или счупени елементи). Ако бъдат открити повреди, занесете устройството в сервизен пункт, за да проверите безопасността на употреба.

**ЕКСПЛОАТАЦИЯ НА УРЕДА:**

**■ Поставяне и зареждане на батерията**

За захранване на нивелира трябва да се използва само приложението литиево-йонен акумулатор.

С цел инсталиране на акумулатора, трябва да отворите капака на гнездото на батерията (11). Поставете акумулатора (15) в гнездото, като обърнете внимание на правилното положение на полюсите (вижте фиг. С). След това затворете капака.

Нивелирът се доставя с частично зареден акумулатор. Преди използване на уреда трябва напълно да заредите акумулатора. За тази цел включете адаптера (1) към гнездото за зареждане (12) с помощта на USB кабела и включете адаптера към мрежов контакт 100-240 V, 50-60Hz. Ще светне червеният диоден индикатор на адаптера, който сигнализира процес на зареждане. Когато акумулаторът бъде напълно зареден, диодният индикатор ще светне със зелена светлина.

Ако уредът няма да бъде използван през по-дълъг период, трябва да извадите акумулатора. При по-продължителна пауза в експлоатацията той може да корозира или да се изтощи.

Батерията трябва да се зарежда, когато светлината на лазера става слаба, а лазерният лъч е размит.

**■ Включване/изключване на нивелира**

- За да включите устройството в режим самонивелиране, трябва да преместите превключвателя, блокиращ маховика на

компенсатора (8) наляво (символ на отключен катина **⏏**) (вижте фиг. В). След включване инструментът генерира хоризонтална равнина, ще бъде автоматично нивелиран и ще изравни неравностите в обхват на самонивелиране ±3° в рамките на 5 секунди. Ако устройството се намира в границите на самонивелиране, лъчът ще свети с непрекъсната светлина. Ако лазерният лъч изчезва, това означава, че устройството трябва да бъде нивелирано. Когато лазерните линии спрат да се движат, това означава, че нивелирането е завършено.

В случай на сътресения или промяна на положението на нивелира, той извършва автоматично самонивелиране.

Ако провеждането на автоматично самонивелиране е невъзможно, например когато повърхността на основата, върху която е разположено лазерното устройство, е отклонена с повече от 3° от хоризонтала, нивелирът трябва да се постави в хоризонтална позиция с помощта на статив или универсален държач (2).

- За да включите устройството с блокиран маховик (символ на заключен катинар **⏏**) за определяне на скосени линии, трябва да натиснете бутон (14) и да го задържите натиснат за 5 секунди. В блокирано състояние е блокиран маховикът на компенсатора, с което се възпрепятства изпълнението на функцията самонивелиране. Лазерните лъчи ще мигат на всеки 7 секунди.
- За да изключите устройството - трябва да преместите бутона за блокиране на маховика на компенсатора надясно (символ на заключен катинар **⏏**) или, когато устройството е било включено с блокиран маховик, трябва да натиснете бутон (14) и да го задържите натиснат за 5 секунди.

**■ Панел за управление - описание на функциите**

Лазерът е бърз и лесен за употреба, позволява показването на лазерни равнини в обхват 360° - една хоризонтална и една вертикална. Включване и изключване на равнините се извършва посредством превключвателя за лазерните равнини (13) и се извършва със съответна последователност:

- след включване на устройството се генерира само хоризонтална равнина;
- след натискане на бутон (13) ще се включи само вертикалният лазерен лъч;
- двукратно натискане на бутона ще включи двата лазерни лъча - вертикален и хоризонтален;
- трикратно натискане на бутона ще изключи лазерните равнини.

**■ Функция за намаляване на яркостта на лазерната линия**

Функцията за намаляване на яркостта на лазерната линия е полезна за спестяване на батерията.

Функцията е достъпна в режим самонивелиране. За да включите спестяване на енергия, трябва да докоснете бутон (14). За да изключите спестяването на енергия, трябва още веднъж да докоснете бутон (14).

**ПРЕПОРЪКИ ПРИ РАБОТА:**

- Нивелирът трябва да се пази от влиянието на влага и директна слънчева светлина.
- Нивелирът трябва да се пази от влиянието на екстремни високи или ниски температури, както и от колебания на температурата. Например - не бива да оставяте устройството за по-дълго в колата. В случай, когато устройството е било изложено на по

- високи колебания на температурата, преди използване трябва да позволите да възстанови нормалната си температура.
- Трябва да предотвратявате силни удари или падане на нивелира. Повреден лазерен нивелир може да извършва неправилни измервания. Затова след всеки силен удар или падане на устройството трябва да го проверите и да сравните показваните лазерни линии с предварително определена хоризонтална или вертикална линия.
- С цел осигуряване на правилна работа на устройството (стабилна основа) се препоръчва да се използва статив. Преди включване на измервателното устройство трябва да регулирате статива.

#### ■ Работа с мишената за лазера

Мишената за лазера (4) увеличава видимостта на лазерните лъчи при неблагоприятни условия или при голямо разстояние.

Огледалната половина на мишената (4) увеличава видимостта на лазерната линия.

#### ■ Фиксиране с помощта на универсалния държач

С помощта на универсалния държач (2) е възможно фиксирането на измервателното устройство към вертикални повърхности, тръби или намагнитващи се материали.

Преди включване на измервателното устройство трябва да регулирате универсалния държач (2).

**ВНИМАНИЕ! Универсалният държач (2) не трябва да се намира в близост до пейсмейкъри.** Магнитите, разположени в универсалния държач, генерират магнитно поле, което може да смути работата на пейсмейкъра.



#### ■ Очила за работа с лазер

Очилата за работа с лазера (3) филтрират външната светлина. Благодарение на това зелената светлина на лазера е значително по-добре видима.



**ВНИМАНИЕ! Не бива да използвате очилата за работа с лазера като защитни очила.** Очилата за работа с лазера са предназначени за по-добро разпознаване на лазерната точка или лазерния лъч, а не за защита срещу действието на лазерното лъчение.

#### ПОЧИСТВАНЕ, СЪХРАНЕНИЕ И ПОДДРЪЖКА:



**ВНИМАНИЕ: Преди почистване трябва да изключите устройството и захранването му. За да избегнете случайно включване на нивелира и попадане на лазерния лъч в очите, трябва също така да извадите акумулатора от гнездото.**

1. Устройството да се почиства само със суха или леко влажна кърпа. Никога не използвайте за почистване на нивелира почистващи или абразивни препарати. Видимите замърсявания на прозорчетата на лъчите трябва да отстраните внимателно с клечка за уши и течност за почистване на стъкло.
2. Нивелирът трябва да се съхранява на сухо място, далеч от достъпа на деца и животни.
3. Устройството не изисква обслужване. В устройството няма никакви елементи, които са предвидени за самостоятелен

ремонт от потребителя. В случай на констатиране на неизправно действие или повреда на устройството трябва да се обърнете към оторизиран сервис.

#### ТРАНСПОРТ:

Измервателното устройство трябва да се транспортира само в приложения в доставката защитен калфъ. С цел осигуряване на пълна безопасност по време на транспортиране трябва да поставите превключвателя, блокиращ маховика на компенсатора (8) в позиция «» – това ще блокира маховика, който при по-силно движение би могъл да се повреди.

#### ПРОИЗВОДИТЕЛ:

Profix Sp. z o.o.,  
ul. Marywilska 34,  
03-228 Warszawa, Полша

Настоящото устройство изпълнява изискванията на националните и европейски стандарти и указанията за безопасност.

Всички ремонти трябва да бъдат извършени от квалифициран персонал с използване на оригинални резервни части.

#### ПИКТОГРАМИ:

Върху устройството са нанесени следните предупредителни символи:

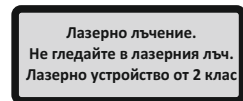

**ВНИМАНИЕ! Непрекъснато трябва да се контролира четливостта на табелките и предупредителните знаци, нанесени върху лазерното устройство.**

#### ЗАЩИТА НА ОКОЛНАТА СРЕДА:



Представеният символ означава забрана за изхвърляне на изхабеното устройство заедно с други отпадъци (под заплаха от глоба). Опасните съставки в електрическото и електронно оборудване оказват неблагоприятно влияние върху околната среда и човешкото здраве.

Домакинството трябва да допринесе за оползотворяване и вторично използване (рециклиране) на изхабеното оборудване. В Полша и в Европа се изгражда или вече съществува система за събиране на изхабено оборудване, в рамките на която всички търговски обекти, които продават електрическо и електронно оборудване, са задължени да приемат изхабеното оборудване. Допълнително са създадени и пунктове за събиране на посоченото по-горе оборудване.



Акумулаторите са предназначени за многократно зареждане и съдържат вреден за околната среда литий. След изтичане на експлоатационния им живот те трябва да бъдат обезвредени съгласно разпоредбите за опазване на околната среда.

За тази цел трябва да извадите от устройството напълно изчерпания акумулатор и да го предадете в пункта за обезвредяване на батерии или в магазина, в който сте го купили.



Политиката на фирма PROFIX е политика на непрекъснато усъвършенстване на продуктите и затова фирмата запазва правото си за промяна на спецификацията на продукта без предизвестие. Фигурите, представени в инструкцията за обслужване, са примерни и могат да се различават от действителния външен вид на закупения продукт.

Настоящата инструкция е защитена от авторското право. Копирането/разпространяването и без писменото съгласие на PROFIX S.O.O. е забранено.

**UPOZORNĚNÍ:**



Před zahájením používání laserové křížové vodováhy, dále jen „vodováha“, je třeba se řádně seznámit s návodem na její obsluhu.



Nesprávné používání vodováhy může způsobit závažné poškození zraku uživatele nebo jiných osob.

**BEZPEČNOSTNÍ PRAVIDLA:**

1. Používejte vodováhu vždy v souladu s jejím určením.
2. Vodováha je zařízení vybavené laserem třídy 2. **Je zakázáno se dívat do paprsku světla laseru.** Pohled do paprsku vysílaného laserem třídy 2 není škodlivý, pokud netrvá déle než 0,25 s. Reflex zavření víček je zpravidla dostatečnou ochranou. Použití optických zařízení, na příklad brýlí nebo dalekohledů nezpůsobuje zvýšení rizika poškození zraku, avšak pohled přes tato optická zařízení přímo do laserového paprsku může být škodlivý.
3. Je zakázáno směřovat zdroj světla na postranní osoby nebo zvířata.
4. Je zakázáno připustit, aby se laserové zařízení dostalo do rukou dětem nebo jiným osobám, které nejsou obeznamenány s obsahem tohoto návodu. Mohly by neúmyslně oslepit sebe nebo jiné osoby.
5. Je zakázáno používat laserové zařízení umístěné v úrovni hlavy procházejících osob nebo poblíž místa natřeného reflexní barvou, protože by to mohlo způsobit nebezpečné přesměrování odraženého paprsku laserového světla.
6. U zapnutého zařízení je třeba hlídat, aby nenastala nekontrolovaná změna směru laserového paprsku a aby jim nebyly zasaženy oči.
7. Během používání vodováhy nepoužívejte sluneční ani ochranné brýle. Takové brýle vás dostatečně neochrání před laserovým světlem a zároveň vám ztíží jednoznačné poznání laserového paprsku.
8. Nepoužívejte proto brýle na práci s laserem jako ochranné brýle. Brýle na práci s laserem jsou určeny k lepší identifikaci skvrny nebo čáry laseru a ne na ochranu před laserovým zařízením.
9. Nepoužívejte brýle na práci s laserem jako sluneční brýle, ani je nepoužívejte v silničním provozu. Brýle na práci s laserem nezajišťují úplnou ochranu proti UV záření a ztěžují poznávání barev.
10. Je zakázáno zapínat vodováhu na místech, kde hrozí nebezpečí vzniku požáru nebo výbuchu, například poblíž hořlavých tekutin nebo plynů.
11. Pokud se výrobek nepoužívá po delší dobu (např. během sladování), je třeba baterie/akumulátory vytáhnout. Staré baterie/akumulátory mohou vytékat a při tom poškodit zařízení!
12. Nevyhazujte baterie do ohně, nerozebírejte je ani je neutahujte do svěráku, nevyhazujte společně s běžným domácím odpadem.
13. Výrobek je třeba uchovávat na čistém, suchém, dětem nedostupném místě.
14. Nevyměňujte laserovou diodu třídy 2 na diodu jiného druhu. Za případné škody způsobené zásahem do laserového zařízení

výrobce nenese odpovědnost. ste eest, mis on tingitud muudatuste teostamisest laserseadmes.

15. Záruční a pozáruční opravy svého elektronářadí provádí Servis PROFIX, což zaručuje nejvyšší kvalitu oprav a používání původní náhradních dílů.



**POZOR!** Otevírání krytu libely nebo jakékoliv změny provedené uživatelem způsobují ztrátu záruky a výrobce bude tímto osvobozen od zodpovědnosti za vzniklé důsledky tohoto škody.

**POUŽITÍ:**

Laserová křížová vodováha se samonivelační funkci je určená k používání uvnitř místností i venku a její funkce spočívá v určování vodorovných i svislých rovin prostřednictvím použití svazků laserového záření, což do značné míry usnadňuje vykonávání mnohých řemeslnických prací.

**Kategoricky se vylučuje využívání nářadí k jakýmkoliv jiným účelům.**

**KOMPLETACE:**

- Křížová laserová vodováha - 1 ks.
- Univerzální držák - 1 ks.
- Brýle na práci s laserem - 1 ks.
- Zaměřovací terč k laseru - 1 ks.
- Adaptér (nabíječka) s USB vodičem - 1 ks.
- Lithiová baterie - 1 ks.
- Obal - 1 ks.
- Návod na obsluhu - 1 ks.

**SOUČÁSTI ZAŘÍZENÍ:**

Číslování součástí zařízení se vztahuje na grafické znázornění umístěné na stránkách 2-3 návodu na obsluhu:

**Obr. A** 1. Adaptér (nabíječka) s USB vodičem

2. Univerzální držák

3. Brýle na práci s laserem

4. Zaměřovací terč k laseru

5. Laserová křížová vodováha

6. Průhled vodorovného svazku laserového záření

7. Průhled svislého svazku laserového záření

**Obr. B** 8. Přepínač zajišťující kyvadlo kompenzátoru

9. Připojování na stativ 1/4"

10. Připojování na stativ 5/8"

11. Kryt umístění baterií

12. USB přípojka k nabíjení

13. Přepínač zobrazovaných laserových rovin

14. Tlačítko na přepínání mezi režimem spojení baterií a režimem sklonu

**Obr. C** 15. Lithiová baterie

## TECHNICKÉ ÚDAJE:

Výstupní výkon laseru P	≤1 mW
Délka vlny λ	515-520 nm
Laserový svazek	Zelený, třída laseru 2
Přesnost	±1,5 mm/5m, ±3 mm/10m
Rozsah samonivelace pro tento typ	± 3°
Doba samonivelace pro tento typ	<5 s
Rozsah práce (v místnosti)	do 20 m (doporučuje se do 10m)
Generované roviny	1 x vodorovně (360°), 1 x svisle (360°)
Teplota skladování	-20°C... +50°C
Pracovní teplota	+10°C ... +40°C
Relativní vlhkost vzduchu max.	90 %
Třída zařízení	III
Třída odolnosti	IP54
Zapojení baterií (typ baterií)	3,7V 2800mAh Li-ion
Hmotnost	0,626 kg

## PŘÍPRAVA NA PRÁCI:

Před každým použitím vodováhy je třeba si ověřit, zda není jakýmkoliv způsobem poškozená (např. zda její kryt není deformován, prasklý, nebo zda na něm nejsou ulomené prvky). V případě zjištění jakéhokoliv poškození je třeba předat zařízení do servisní opravy za účelem zjištění, jestli je jeho používání bezpečné.

## OBSLUHA ZAŘÍZENÍ:

### ■ Namontování a dobítí baterie

K napájení vodováhy je třeba používat výhradně připojený lithium-iontová baterie.

Za účelem namontování baterie je třeba otevřít kryt umístění baterií (11). Vložte baterii (15) do zařízení, při čemž věnujte pozornost správnému umístění pólů (viz obr. C). Následně kryt uzavřete.

Vodováha se dodává s částečně nabitou baterií. Před použitím je třeba zajistit plné nabití baterií. Za tímto účelem připojte adapter (1) s použitím USB kabelu k nabíjecí přípojce (12) a vložte adapter do elektrické zásuvky 100-240 V, 50-60Hz. Na adapteru se rozsvítí se červená kontrolka, která ohlašuje, že probíhá nabíjení. Když bude baterie zcela nabitá, rozsvítí se na adapteru zelená kontrolka.

Pokud se zařízení po delší dobu nepoužívá, je třeba z něj vytáhnout baterii. Při delší přestávce může baterie zkorodovat nebo se vybit.

Baterii je třeba dobít, když laserové světlo bledne a svazek laserového světla se stává rozprášený.

### ■ Zapnutí/vypnutí vodováhy

Pro vypnutí zařízení v režimu autonivelace je třeba přesunout přepínač zajištění kyvadla kompenzátoru (8) doleva (symbol otevřeného zámku ■) (viz obr. B). Po vypnutí nástroje generuje vodorovnou rovinu a je automaticky vyrovnán a vyrovnává nerovnosti v rozsahu autonivelace ±3° během 5 sekund. Pokud je zařízení v rozsahu autonivelace, bude svazek svítit kontinuálně. Pokud laserový svazek zaniká, znamená to, že je třeba zařízení nivelovat. Když se laserové čáry přestaly pohybovat, znamená to, že nivelace byla ukončena.

V případě otřesů nebo změny polohy činné vodováhy, dochází k opětovné automatické nivelace.

Pokud provedení automatické nivelace není možný, např. pokud je povrch podkladu, na kterém laserové zařízení stojí, odkloňuje od vodorovné roviny o více než 3°, je třeba vodováhu umístit ve vodorovné poloze s použitím stativu nebo univerzálního držáku (2).

- Pro vypnutí zařízení se zajištěným kyvadlem (symbol uzavřeného zámku ■) pro určení šikmých čar, je třeba stlačit tlačítko (14) a přidržet je po dobu 5 sekund. V zajištěném stavu je totiž kyvadlo kompenzátoru znehybněné a tím je nemožné vykonávání funkce autonivelace. Laserové světla budou blikat každých 7 sekund.
- Pro vypnutí zařízení přesuňte přepínač zajišťující kyvadlo kompenzátoru doprava (symbol zamčeného zámku ■), anebo pokud bylo zařízení vypnuto se zajištěným kyvadlem, je třeba stlačit tlačítko (14) a přidržet je po dobu 5 sekund.

### ■ Ovládací panel – popis funkce

Laser je rychlý a jednoduše se používá, umožňuje zobrazovat laserové roviny v rozsahu 360° - jednu vodorovnou a druhou svislou. Zapínání a vypínání rovin se koná s použitím přepínače zobrazovaných laserových rovin (13) a probíhá v následujícím pořadí:

- po zapnutí zařízení je generována pouze vodorovná rovina;
- po stlačení tlačítka (13) bude zapnutý pouze svislý laserový svazek;
- dvojití stlačení tlačítka způsobuje zapnutí obou svazků – vodorovného a svislého;
- trojití stlačení tlačítka způsobuje vypnutí laserových rovin.

### ■ Funkce zmenšení světlosti laserových čar

Funkce zmenšení světlosti laserových čar používána k šetření baterie. Funkce je dostupná v režimu autonivelace. Pro zapnutí šetření energie je třeba se dotknout tlačítka (14). Pro vypnutí šetření energie je třeba se dotknout tlačítka (14) ještě jednou.

### POKYNY TÝKAJÍCÍ SE PRÁCE:

- Vodováhu je třeba chránit proti vlhkosti a přímému ozáření slunečním světlem.
- Vodováhu je třeba chránit proti extrémně vysokým nebo nízkým teplotám, ale také proti teplotním výkyvům. Neměla by se např. ponechávat po delší dobu ve vozidle. V případě, že zařízení bude vystaveno větším teplotním výkyvům, je třeba, aby mělo čas vrátit se před použitím do normální teploty.
- Je třeba zařízení chránit proti silným úderům nebo spadnutí. Poškozené laserové zařízení může provádět nepřesná měření. Proto je třeba po každém silném úderu nebo po pádu provést v rámci kontroly zařízení porovnáni laserové linky s již dříve vyznačenou svislou nebo vodorovnou výchozí linkou.
- Za účelem zajištění správné činnosti zařízení (stabilní podklad) se doporučuje použití stativu. Před zapnutím měřicího zařízení je třeba nastavit stativ.

### ■ Činnost zaměřovacího terče k laseru

Zaměřovací terč k laseru (4) zvyšuje viditelnost laserového svazku za nepříznivých podmínek nebo při velké vzdálenosti.

Zrcadlová polovina zaměřovacího terče (4) zvyšuje viditelnost čar laseru.

### ■ Upevnění s použitím univerzálního držáku

S použitím univerzálního držáku (2) je možné upevnění měřicího zařízení na svislé plochy, trubky nebo magnetizující se materiály.

Před zapojením měřicího zařízení je třeba nastavit univerzální držák (2).



**POZOR! Univerzální držák (2) by se neměl nacházet v blízkosti kardiostimulátorů.** Magnety umístěné na univerzálním držáku vytváří pole, které může rušit činnost kardiostimulátoru.

#### ■ Brýle na práci s laserem

Brýle na práci s laserem (3) odfiltrují vnější světlo. Díky tomu je zelené světlo laseru významně zdůrazněné.



**POZOR! Nepoužívejte proto brýle na práci s laserem jako ochranné brýle.** Brýle na práci s laserem jsou určeny k lepší identifikaci skvrny nebo čáry laseru a ne na ochranu před laserovým zářením.

#### ČIŠTĚNÍ, SKLADOVÁNÍ A ÚDRŽBA:



**POZOR: Před čištěním zařízení vypněte přístroj. Pro zamezení náhodného zapnutí vodováhy a trefení laserového svazku do očí je třeba také vyjmout ze zařízení baterii.**

1. Zařízení čistíte výhradně suchým, anebo mírně vlhkým hadříkem. Nikdy nepoužívejte ne čistění čisticí ani abrazivní prostředky. Viditelné znečištění v průzoru emitujícího zařízení opatrně odstraňte vatovou tyčinkou s použitím prostředku na čištění skla.
2. Vodováhu uchovávejte na suchém místě mimo dosah dětí a zvířat.
3. Zařízení je bezobslužné. V zařízení nejsou žádné části, které by mohl uživatel svépomocně opravovat. V případě zjištění chyb ve fungování nebo poškození zařízení, je třeba se obrátit na autorizovaný servis.

#### DOPRAVA:

Měřicí zařízení je třeba dopravovat pouze v ochranném obalu, který je dodávky. Během dopravy je třeba za účelem zajištění plného bezpečí nastavit přepínač zajišťující kyvadlo kompenzátoru (8) do polohy «» – způsobí to zajištění kyvadlové jednotky, která by se mohla při silnějším pohybu poškodit.

#### VÝROBCE:

PROFIX Sp. z o.o.;

ul. Marywilka 34,  
03-228 Warszawa, Polsko

Toto zařízení vyhovuje vnitrostátním i evropským normám a bezpečnostním požadavkům.

Veškeré opravy musí provádět kvalifikovaní odborníci, s použitím původních náhradních dílů.

#### PIKTOGRAMY:

Na zařízení jsou následující výstražné symboly:



Laserové záření  
Nedívat se do svazku  
Laserové zařízení třídy 2

**POZOR! Je třeba stále kontrolovat, zda jsou štítky a výstražná znamení, která jsou umístěna na laserovém zařízení, čitelná.**

#### OCHRANA ŽIVOTNÍHO PROSTŘEDÍ:



Zobrazený symbol znamená zákaz likvidace zařízení dohromady s jinými odpady (na porušení zákazu se vztahuje pokuta). Nebezpečné složky, které se nacházejí v elektrickém a elektrotechnickém vybavení mají negativní vliv na životní prostředí a lidské zdraví.

Domácnosti by se měly zapojit do získávání zpět a opětovného využívání (recyklace) starých elektrospotřebičů. V Polsku a v Evropě se tvoří nebo už existuje systém sběru elektroodpadu, v rámci kterého mají všechna prodejní místa elektrospotřebičů povinnost přijímat elektroodpad. Kromě toho existují sběrná místa pro elektroodpad.



Baterie jsou určeny na opakované nabíjení, obsahují lithium, které je škodlivé pro životní prostředí.

Po uplynutí doby životnosti je třeba zařízení likvidovat v souvislosti s předpisy o ochraně životního prostředí.

Za tímto účelem zcela vyčerpjte energii z baterie, vyjměte ji z elektronářadí, odevzdejte na místo sběru baterií nebo do prodejny, ve které byla koupena.



Politika firmy PROFIX je politikou průběžného zdokonalování výrobků, z toho důvodu si firma vyhrazuje právo změnit specifikaci výrobku bez předchozího informování. Obrázky, uvedené v návodu na obsluhu, jsou pouze příklady a mohou se lišit od skutečného vzhledu zakoupeného zařízení.

Tento návod je chráněný autorským zákonem. Jeho kopírování / rozmnožování bez písemného souhlasu společnosti PROFIX s.r.o. je zakázané.



## NÁVOD NA OBSLUHU KRÍŽOVÁ LASEROVÁ VODOVÁHA 15179

Preklad pôvodného návodu

### VÝSTRAHA:



Pred zahájením používania krížovej laserovej vodováhy, ďalej iba «vodováha», je treba sa dôkladne oboznámiť s návodom na obsluhu.



Nesprávne používanie vodováhy môže spôsobiť závažné poškodenie zraku užívateľa alebo tretích osôb.

### BEZPEČNOSTNÉ PRAVIDLA:

1. Vodováhu je treba používať v súlade s jej určením.
2. Vodováha je zariadenie vybavené laserom 2. triedy. **Je zakázané pozerat' do zväzku laserových lúčov.** Pohľad do laserového lúča vysielaného laserom 2. triedy nie je škodlivý, pokiaľ netrvá dlhšie ako 0,25 s. Reflex zatvárania očí je spravidla dostatočnou ochranou. Použitie optických zariadení, na príklad okuliarov, ďalekohľadov nezvyšuje riziko poškodenia očí.
3. Je zakázané smerovať svetelný zdroj na postranné osoby alebo na zvieratá.
4. Je zakázané pripustiť, aby sa laserové zariadenie dostalo do rúk detom alebo osobám neoboznánym s obsahom tohto návodu. Mohli by nezámerné oslepiť seba alebo iné osoby.
5. Je zakázané používanie laserového zariadenia umiestneného vo výške hlavy prechádzajúcich osôb alebo v blízkosti plôch s odrazovou vrstvou, nakoľko by to mohlo spôsobiť to nebezpečné nasmerovanie odrazeného zväzku laserového svetla.
6. Je treba zabezpečiť, aby u zariadenia, ktoré je prevádzkované, nedošlo ku nekontrolovanej zmene smeru laserového lúča a k jeho smerovaniu do očí.
7. Pri používaní vodováhy nenoste slnečné ani ochranné okuliare. Tieto nezaistujú dostatočnú ochranu pred laserovým svetlom a zároveň sťažujú rozoznanie laserového lúča.
8. Okuliare určené pre prácu s laserom nepoužívajte ako ochranné okuliare. Okuliare pre prácu s laserom sú určené na lepšie identifikovanie laserovej bodky alebo čiary a nie na ochranu proti laserovému žiareniu.
9. Je zakázané používanie okuliarov určených na prácu s laserom ako slnečných okuliarov, alebo používať tieto okuliare v cestnej premávke. Okuliare na prácu s laserom nezabezpečujú celkovú ochranu proti UV žiareniu a sťažujú rozoznávanie farieb.
10. Je zakázané zapínať vodováhu na miestach, v ktorých existuje nebezpečenstvo požiaru alebo výbuchu, napríklad v blízkosti horľavých tekutín alebo plynov.
11. Pokiaľ sa zariadenie cez dlhšiu dobu nepoužíva (napríklad počas skladovania) musia sa batérie/akumulátory vyťahovať. Staré batérie/akumulátory môžu vytekať a poškodiť zariadenie!
12. Je zakázané vyhadzovať batérie do ohňa, rozmontovať ich, vyvolávať skrat, takisto je zakázaná ich likvidácia spoločne s komunálnym odpadom.
13. Uchovávajte výrobok na čistom, suchom, deťom nedostupnom mieste.
14. Nevymieňajte laserovú diódu 2. triedy za diódu iného druhu. Výrobca nezodpovedá za prípadné škody spôsobené zásahom do

laserového zariadenia.

15. Záručné a pozáručné opravy svojich zariadení vykonáva Serwis PROFIX, čo je zárukou najvyššej kvality opráv a používania pôvodných náhradných dielov.



**POZOR! Otváranie krytu vodováhy alebo akékoľvek úpravy zariadenia prevedené užívateľom majú za dôsledok stratu záruky a výrobca nemá žiadnu zodpovednosť za vzniknuté v dôsledku tohto škody.**

### POUŽITIE:

Laserová krížová vodováha so samonivelačnou funkciou je určená na používanie vo vnútri i vonku a slúži na do určovanie vodorovných a zvislých plôch s použitím laserových lúčov, čo vo veľkej miere uľahčuje vykonávanie mnohých remeselných prác.

**Je kategoricky zakázané používanie zariadenia na akékoľvek iné ciele.**

### KOMPLETÁCIA:

- Laserová krížová vodováha - 1 ks.
- Univerzálny držiak - 1 ks.
- Okuliare na prácu s laserom - 1 ks.
- Zameriavací terč pre laser - 1 ks.
- Adaptér (nabíjačka) s USB vodičom - 1 ks.
- Lítiový akumulátor - 1 ks.
- Obal - 1 ks.
- Návod na obsluhu - 1 ks.

### SÚČASŤAZARIADENIA:

Číslovanie súčastí zariadenia sa vzťahuje na jeho grafické znázornenie nachádzajúce sa na stránkach 2-3 návodu na obsluhu:

**Obr. A 1.** Adaptér (nabíjačka) s USB vodičom

2. Univerzálny držiak
3. Okuliare na prácu s laserom
4. Zameriavací terč pre laser
5. Krížová laserová vodováha
6. Okno vodorovného laserového zväzku
7. Okno zvislého laserového zväzku

**Obr. B 8.** Prepínač zaistujúci kyvadlo kompenzátora

9. Upevnenie na statív 1/4"
10. Upevnenie na statív 5/8"
11. Kryt na umiestnenie batérií
12. USB pripojenie na nabíjanie
13. Prepínač zobrazovaných laserových plôch
14. Tlačidlo na prepínanie medzi režimom šetrenia batérií a režimom sklonu

**Obr. C 15.** Lítiový akumulátor



## TECHNICKÉ ÚDAJE:

Výkon laseru P	≤ 1 mW
Dĺžka vlny laseru λ	515-520 nm
Zväzok laserových lúčov	Zelený, trieda 2 laseru
Presnosť	±1.5 mm/5m, ±3 mm/10m
Typický rozsah samonivelácie	±3°
Typická doba samonivelácie	<5 s
Pracovný rozsah (v miestnosti)	do 20 m (odporúčaný do 10 m)
Generované plochy	1 x vodorovne (360°), 1 x zvislo (360°)
Teplota skladovania	-20°C... +50°C
Pracovná teplota	+10°C... +40°C
Max. relatívna vlhkosť vzduchu	90 %
Trieda zariadenia	III
Trieda odolnosti	IP54
Napájanie zariadenia (typ batérií)	3,7V 2800mAh Li-ion
Hmotnosť	0,626 kg

## PRÍPRAVA NA PRÁCU:

Pred každým použitím vodováhy je treba skontrolovať, či nie je akýmkoľvek spôsobom poškodená (napr. či jej kryt nie je prasknutý alebo nie sú vylámané jeho časti). V prípade zistenia akýchkoľvek poškodení je treba zariadenie predat' do servisu za účelom preverenia možnosti jeho ďalšieho bezpečného použitia.

## OBSLUHA ZARIADENIA:

### ■ Namontovanie a nabíjanie batérií

Na napájanie vodováhy používajte výhradne pripojený lítiovo-iónový akumulátor.

Pre namontovanie akumulátora otvorte kryt umiestnenia batérií (11). Vložte akumulátor (15) dovnútra, s dodržaním správneho umiestnenia pólov (pozri obr. C). Následne zatvorte kryt.

Vodováha sa dodáva s čiastočne nabitým akumulátorom. Pred použitím je treba akumulátor plne nabiť. Za týmto účelom pripojte adaptér (1) s použitím USB kábla do nabíjacej pripojky (12) a zasunúť adaptér do elektrickej zásuvky 100-240 V, 50-60 Hz. Rozsvieti sa červená kontrolka na adaptéru, čo znamená, že prebieha nabíjanie. Keď je akumulátor plne nabitý, kontrolka na adaptéru začne svietiť zeleno.

Pokiaľ sa zariadenie cez dlhšiu dobu nepoužíva, je treba akumulátor z neho vytiahnuť. Pri dlhodobej prestávke by mohol skorodovať alebo sa vybiť.



Batéria by sa mala dobiť, keď sa laserové svetlo stáva slabé a laserový lúč je rozprášený.

### ■ Vypínanie / zapínanie vodováhy

• Pre zapnutie zariadenia v režime samonivelácie je treba presunúť prepínač zaisťujúci kyvadlo kompenzátora (8) doľava (symbol otvorenej zámky  (pozri obr. B). Po zapnutí zariadenie generuje vodorovnú plochu, je automaticky nivelované a vyrovnáva nerovnosti v rámci samonivelácie ±3° do 5 sekúnd. Pokiaľ sa zariadenie nachádza v rozsahu samonivelácie, zväzok svetla svieti stále. Pokiaľ zväzok laserového svetla zmizne, znamená to, že je treba zariadenie nivelovať. Keď sa laserové čiaru prestanú pohybovať, znamená to, že bola nivelácia ukončená.

V prípade otrasov alebo zmeny polohy zapnutej vodováhy, tato opäť vykonáva automatickú samoniveláciu.

Pokiaľ nie je možné prevedenie automatickej samonivelácie, napr. keď sa plocha povrchu, na ktorom je laserové zariadenie postavené, líši od vodorovnej plochy o viac ako 3°, je treba vodováhu umiestniť do vodorovnej polohy s použitím statívu alebo univerzálneho držiaku (2).

- Pre zapnutie zariadenia so zaisťeným kyvadlom (symbol zavretej zámky ) pri určovaní šikmých línií je treba stlačiť tlačidlo (14) a pridržať ho po dobu 5 sekúnd. V zaisťenej polohe je znehybnené kyvadlo kompenzátora a tak nie je možné vykonávať samoniveláciu. V takomto režime budú laserové lúče blikať čo 7 sekúnd.
- Pre zapnutie zariadenia je treba presunúť prepínač zaisťujúci kyvadlo kompenzátora doprava (symbol zavretej zámky ) alebo, keď bolo zariadenie vypnuté so zaisťeným kyvadlom, stlačiť tlačidlo (14) a pridržať ho po dobu 5 sekúnd.

### ■ Riadiaci panel – popis funkcií

Laser je rýchly a jednoduchý na použitie, umožňuje zobrazovať laserové plochy v rozsahu 360° - jednu vodorovnú a jednu zvislú. Zapínanie a vypínanie plôch sa vykonáva prepínačom zobrazovaných laserových plôch (13) a prebieha v príslušnom poradí:

- po zapnutí zariadenia je generovaná iba vodorovná plocha;
- po stlačení tlačidla (13) sa zapne iba zvislý laserový zväzok lúčov;
- dvojité stlačenie tlačidla spôsobí, že sa zapnú dva zväzky – vodorovný aj zvislý;
- trojité stlačenie tlačidla spôsobí vypnutie laserových plôch.

### ■ Funkcia zníženia svetlosti laserových čiar

Funkcia zníženia svetlosti laserových čiar je vhodná na šetrenie energie batérií.

Tato funkcia je dostupná, keď je zariadenie v režime samonivelácie. Pre zapnutie šetrenia energie je treba sa dotknúť tlačidla (14). Pre vypnutie šetrenia energie je treba sa opäť dotknúť tlačidla (14).

## POKYNY TÝKAJÚCE SA PRÁCE:

- Chráňte vodováhy pred vlhkom a bezprostredným slnečným žiarením.
- Chráňte vodováhu pred extrémne vysokými alebo nízkymi teplotami, aj pred výkyvmi teploty. Napr. nenechávajte zariadenie cez dlhšiu dobu v aute. Pokiaľ bolo zariadenie vystavené na pôsobenie väčších teplotných výkyvov, je treba ho pred použitím, aby sa postupne vrátilo do normálnej teploty.
- Je treba zabrániť silným úderom alebo pádom vodováhy. Poškodené laserové zariadenie môže merať nepresne. Preto po každom silnom údere alebo pádu zariadenia je treba porovnať v rámci kontroly čiaru lasera so skôr určenou vodorovnou alebo zvislou vŕťažnou líniou.
- Pre zaisťenie správneho fungovania (stabilný podklad) sa odporúča použitie statívu. Pred zapojením meracieho zariadenia je treba statív nastaviť.

### ■ Práca so zameriavacím terčom pre laser

Zameriavací terč pre laser (4) zvyšuje viditeľnosť zväzku laserových lúčov v prípade zlých podmienok alebo veľkej vzdialenosti.

Zrkadlová polovica zameriavacieho terču (4) zvyšuje viditeľnosť laserových čiar.

### ■ Upevnenie s použitím univerzálneho držiaku

Za použitím univerzálneho držiaku (2) je možné upevnenie meracieho zariadenia na zvislé plochy, rúry alebo materiály, ktoré sa magnetizujú.

Pred zapnutím meracieho zariadenia je treba nastaviť univerzálny držiak

(2).



**POZOR! Univerzálny držiak (2) by sa nemal nachádzať v blízkosti kardiostimulátorov.** Magnety umiestnené na univerzálnom držiaku vytvárajú pole, ktoré môže rušiť činnosť kardiostimulátora.

#### ■ Okuliare na prácu s laserom

Okuliare na prácu s laserom (3) odfiltrujú vonkajšie svetlo. Vďaka tomu je zelené laserové svetlo výrazne zdôraznené.



**POZOR! Je zakázané používanie okuliarov na prácu s laserom ako ochranných okuliarov.** Okuliare na prácu s laserom sú určené na lepšiu identifikáciu laserovej bodky alebo línie a nie na ochranu proti laserovému žiareniu.

#### ČISTENIE, UCHOVÁVANIE A ÚDRŽBA:



**POZOR! Pred čistením zariadenia je ho treba vypnúť.** Aby ste zamedzili náhodnému zapnutiu vodováhy a nasmerovaní laserového lúča do očí, mali by ste aj vytiahnuť akumulátor z prístroja.

1. Zariadenie čistite výhradne suchou alebo mierne navlhčenou handrou. Nikdy nepoužívajte na čistenie čistiace alebo abrazívne prostriedky. Znečistenia viditeľné v okienkach na emitovanie laserového svetla odstráňte opatrne špáradlom s kúskom vaty s použitím tekutín na čistenie skla.
2. Vodováhu uchovávajte na suchom mieste, v bezpečnej vzdialenosti od detí a zvierat.
3. Zariadenie je bezobslužné. V zariadení nie sú žiadne časti, u ktorých by sa predpokladala samostatná oprava užívateľom. Pokiaľ zistíte chyby v činnosti alebo poškodenie zariadenia, obráťte sa na autorizovaný servis.

#### DOPRAVA:

Meracie zariadenie dopravujte výhradne v pripojenom ochrannom obale. Pri dopravní, za účelom zabezpečenia plnej bezpečnosti, nastavte prepínač zaisťujúci kyvadlo kompenzátora (8) do polohy «» – spôsobí to zaistenie jednotky kyvadla, ktorá by so mohla pri silnom pohybe poškodiť.

#### VÝROBCA:

Profix Sp. z o.o., ul. Marywilska 34, 03-228 Varšava, Poľsko

Toto zariadenie je v súlade s poľskými aj európskymi normami a bezpečnostnými pokynmi.

Všetky opravy musí vykonávať kvalifikovaný odborník a použitím pôvodných náhradných dielov.

#### PIKTOGRAMY:

Na zariadení sa nachádzajú nasledujúce výstražné symboly:

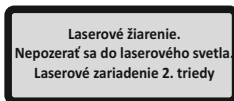

**POZOR! Je treba stále kontrolovať, či sú tabuľky a výstražné značky nachádzajúce sa na laserovom zariadení zreteľné.**

#### OCHRANA ŽIVOTNÉHO PROSTREDIA:



Zobrazený symbol znamená zákaz likvidácie vyradeného zariadenia spoločne s komunálnym odpadom (pod hrozbou pokuty). Nebezpečné zložky nachádzajúce v elektrických a elektronických zariadeniach majú negatívny vplyv na životné prostredie na zdravie osôb.

Domácnosti by mali pomáhať získavať späť a opäť využívať (recyklácia) materiály z vyradených zariadení. V Poľsku a v Európe sa vytvára alebo už je vytvorený systém zberu vyradených elektrospotrebičov a zariadení, v rámci ktorého všetky predajné miesta týchto produktov majú povinnosť prijímať vyradené zariadenia. Okrem toho existujú aj zberné dvory týchto zariadení.



Akumulátory sú určené na opakované nabíjanie, obsahujú zdravie škodlivé lítium.

Po uplynutí doby ich životnosti je ich treba likvidovať v súlade s predpismi o ochrane životného prostredia.

Za týmto účelom úplne vybité akumulátor, vytriahnite ho z elektronáradia, odovzdajte na príslušnom mieste likvidácie akumulátorov alebo v predajni, kde bol kúpený.



Politika firmy PROFIX je politikou stáleho zdokonaľovania svojich výrobkov a preto si firma vyhradzuje právo zmeniť špecifikáciu výrobku bez predchádzajúceho informovania. Obrázky umiestnené v návode na obsluhu sú iba príklady a môžu sa trochu líšiť od skutočného vzhľadu Vami kúpeného zariadenia.

Tento návod je chránený autorským zákonom. Jeho kopírovanie / rozmožovanie bez písomného súhlasu spoločnosti Profix s.r.o. je zakázané.

**OPOZORILO:**



Pred uporabo križne laserske libele, v nadaljevanju „libela“ seznanite se z navodili za uporabo.



Nepravilna uporaba libele lahko privede k hudim očesnim poškodbam uporabnika ali drugih oseb.

**VARNOSTNA NAČELA:**

- Libelo uporabljajte le skladno z namenom.
- Libela je opremljena z laserjem, ki sodi v 2. razred. **Ne gledati direktno v laserski žarek.** Gledanje v žarek, ki ga oddaja laser 2. razreda ni škodljivo le če traja ne več kot 0,25 s. Refleks zapiranja očesnih vek je običajno zadostna zaščita. Uporaba optične opreme, na primer očal ali daljnogleda, ne povečuje tveganja očesnih poškodb.
- Ne usmerjajte vira svetlobe proti drugim navzočim osebam ali živalim.
- Ne dovolite, da laserska naprava pride v roke otrok ali drugih oseb, ki niso seznanjene z navodili za uporabo. Neusposobljene osebe lahko nenamerno oslepijo sebe ali druge osebe.
- Ne uporabljajte laserske naprave, če se ta nahaja na ravni glav mimoidočih oziroma če so zraven površine z odbojno plastjo, saj to lahko pripelje do nevarne preusmeritve laserskega žarka.
- Poskrbite za to, da pri delujoči napravi ne pride do nekontrolirane spremembe smeri žarka, ki bi lahko nekoga zadel v oči.
- Ob uporabi libele ne nosite sončnih ali zaščitnih očal. Ne dajte zadostne zaščite pred žarki in hkrati otežujejo zaznavo žarka.
- Ne nosite očal za gledanje laserskega žarka za zaščitna očala. Očala za gledanje laserskega žarka so namenjena za izboljšano vizualizacijo žarka samega, vendar pri tem ne zaščitijo pred laserskim sevanjem.
- Ne nosite očal za gledanje laserskega žarka za sončna očala ali med vožnjo. Očala za gledanje laserskega žarka ne dajejo popolne UV-zaščite in zmanjšujejo barvno zaznavo.
- Ne uporabljajte libele v eksplozivnem okolju, kjer obstaja tveganje požara, kjer so prisotne vnetljive tekočine ali plini.
- Če proizvoda dlje časa ne uporabljate (npr. med shranjevanjem), iz njega odstranite baterijo. Stare baterije lahko iztekajo in poškodujejo napravo!
- Baterij ne dajte v ogenj, ne razstavljati in ne spajajte, ne odstranjujte skupaj z gospodinjskimi odpadki.
- Proizvod hranite v čistem in suhem prostoru, izven dosega otrok.
- Ne zamenjajte laserske diode 2 razreda z diodo druge vrste. Proizvajalec ne odgovarja za morebitne škode, ki bi nastale kot posledica nepooblaščenega posega v lasersko napravo.
- Popravila v okviru garancije in po izteku garancije izvaja Serwis PROFIX, ki jamči za najvišjo kakovost popravil in uporabo

originalnih nadomestnih delov.



**POZOR!** *Opiranje ohišja libele ali kakršne koli nepooblaščen spremembe naprave povzročajo izgubo pravice do garancije in izločitev odgovornosti proizvajalca za nastale škode.*

**UPORABA:**

Križna laserska libela s funkcijo samodejne poravnave je namenjena notranji in zunanji uporabi za določanje vodoravnih in navpičnih linij s pomočjo laserskega žarka, kar bistveno olajša izvedbo številnih obrtniških del.

**Uporaba naprave za druge namene je izključena.**

**SESTAVA:**

- Križna laserska libela - 1 kos
- Univerzalno držalo - 1 kos
- Očala za delo z laserjem - 1 kos
- Ciljna tarča za laser - 1 kos
- Napajalnik (polnilnik) s kablom USB - 1 kos
- Litijeva baterija - 1 kos
- Torbica - 1 kos
- Navodila za uporabo - 1 kos

**DELI NAPRAVE:**

*Številke delov naprave se nanašajo na grafični prikaz na 2-3 strani navodil za uporabo:*

**Slika A** 1. Napajalnik (polnilnik) s kablom USB

2. Univerzalno držalo
3. Očala za delo z laserjem
4. Ciljna tarča za laser
5. Križna laserska libela
6. Okence vodoravnega laserskega žarka
7. Okence navpičnega laserskega žarka

**Slika B** 8. Stikalo za zaklep nihala kompenzatorja

9. Priključki za stojalo 1/4"
10. Priključki za stojalo 5/8"
11. Pokrovček predalčka za baterijo
12. USB priključek za polnjenje
13. Stikalo za prikazovanje laserskih ravnin
14. Tipka za prehanjanje med načinom varčevanja z baterijo in načinom nagiba

**Slika C** 15. Litijeva baterija

### TEHNIČNI PODATKI:

Izhodna moč laserja P	≤ 1 mW
Dolžina žarka λ	515-520 nm
Laserski žarek	Zelen, razred laserja 2
Natančnost libele	±1.5 mm/5m, ±3 mm/10m
Tipično območje samodejne poravnave	±3°
Tipičen čas poravnave	<5 s
Delovno območje (v zaprtih prostorih)	do 20m (priporočeno do10m)
Ustvarjene ravnine	1 x vodoravno (360°), 1 x navpično (360°)
Temperatura shranjevanja	-20°C... +50°C
Delovna temperatura	+10°C ... +40°C
Maksimalna relativna vlažnost zraka	90 %
Razred opreme	III
Zaščitni razred	IP54
Napajanje (vrsta baterij)	3,7V 2800mAh Li-ion
Teža	0,626 kg

### PRIPRAVA ZA DELO:

Pred vsako uporabo napravo pregledajte in preverite, ali ni poškodovana (na primer, ohišje je počilo oz. so deli izkrivljeni). V primeru zaznavanja poškodb napravo posredujte servisu in preverite varnost nadaljnje uporabe.

### UPORABA NAPRAVE:

#### ■ Namestitev in polnjenje baterije

Za napajanje libele se lahko uporablja izključno priložena litij-ionska baterija.

Za namestitev baterije odprite pokrov predalčka za baterijo (11). Vstavite baterijo (15) v predalček, pri tem pa upoštevajte polarnost (glej sliko C). Nato zaprite pokrov baterije.

Libelo boste prejeli z delno napolnjeno baterijo. Pred prvo uporabo libele baterijo popolnoma napolnite. S tem namenom vključite napajalnik (1), z uporabo kabla USB, v priključek za polnjenje (12) in vključite napajalnik v električno vtičnico 100–240 V, 50–60. Na napajalniku se bo prižgala rdeča kontrolna lučka, ki ponazarja, da je polnjenje v teku. Ko je baterija popolnoma napolnjena, bo kontrolna lučka na napajalniku zasvetila v zeleni barvi.

Kadar naprave dlje časa ne uporabljate, iz nje odstranite baterijo. Pri dolgotrajnem mirovanju naprave se lahko baterija korodira ali samoizprazni.

Baterijo ponovno napolnite, ko se moč laserskega žarka poslabša ali je žarek razpršen.



#### ■ Vklp/izklp libele

• Za vklop naprave v načinu samodejnega izravnavanja premaknite stikalo za zaklep nihala kompenzatorja (8) v levo (simbol odprte ključavnice ) (glej sliko B). Po vklopu bo pripomoček ustvaril vodoravno ravnino in se samodejno poravnal v razponu ±3° v 5 sekundah. Če se naprava nahaja v območju samodejnega izravnavanja, žarek bo svetil trajno. Če laserski žarek izgine, pomeni, da je treba napravo izravnati. Ko se laserske linije nehajo

gibati, to pomeni, da je izravnava končana.

V primeru trkov ali spremembe položaja se libela ponovno samodejno poravnava.

Če samodejna izravnava ni mogoča, na primer površina, na kateri stoji laserska naprava, odstopa za več kot 3°, libelo postavite vodoravno s pomočjo stojala ali univerzalnega nosilca (2).

- Za vklop naprave z zaklenjenim nihalom (simbol zaprte ključavnice ) za označitev prečnih linij pritisnite tipko (14) in jo zadržite za 5 sekund. Nihalo kompenzatorja je nepremično in funkcija samodejne izravnave ni na voljo. Laserski žarki bodo utripali vsakih 7 sekund.
- Za izklp naprave premaknite stikalo za zaklep nihala kompenzatorja v desno (simbol zaprte ključavnice ) ali pritisnite tipko (14) in jo držite 5 sekund, če je bila naprava vključena z zaklenjenim nihalom.

#### ■ Krmilna plošča – opis funkcij

Laser je hiter in preprost za uporabo, omogoča osvetlitev laserske ravnine na območju 360° – ena vodoravna in ena navpična. Vklp in izklp ravnin poteka s pomočjo stikala prikazanih laserskih ravnin (13), in sicer v ustreznem zaporedju:

- po vklopu naprave se ustvari samo vodoravna ravnina;
- po pritisku tipka (13) se vključi samo navpičen laserski žarek;
- z dvokratnim pritiskom na tipko se bosta vključila oba navpična laserska žarka- vodoravni in navpični;
- s trikratnim pritiskom na tipko se bodo laserske ravnine izključile.

#### ■ Funkcija zmanjšanja svetlosti laserskih linij

Funkcija zmanjšanja svetlosti laserskih linij pripomore k varčevanju pri porabi baterije.

Funkcija je na voljo v načinu samodejnega izravnavanja. Za vklop varčevanja z energijo pritisnite tipko (14). Za izklp varčevanja z energijo pritisnite tipko (14) še enkrat.

### NAPOTKI ZA DELO:

- Libelo zavarujte pred vlago in neposrednim soncem.
- Libele ne izpostavljajte ekstremnim temperaturam in velikim temperaturnim spremembam. Na primer, naprave ne pustite v vozilu daljši čas. V primeru velikih temperaturnih sprememb, pred uporabo naprave pustite ji, da se prilagodi temperaturi okolice.
- Izogibajte se težkim trkom in padcem libele. Poškodbe laserske naprave lahko vplivajo na njeno natančnost. Zato po težkem trku ali padcu linijo laserja primerjajte z znano vodoravno ali navpično referenčno linijo.
- Za zagotovitev pravilnega delovanja naprave (stabilna tla) priporočamo uporabo stojala. Pred vklopom merilne naprave ustrezno prilagodite stojalo.

#### ■ Uporaba ciljne tarče za laser

Ciljna tarča za laser (4) izboljša vidnost laserskih žarkov pri neugodnih pogojih ali veliki razdalji.

Zrcalna polovica ciljne tarče (4) izboljša vidnost laserskih linij.

#### ■ Namestitev z univerzalnim nosilcem

S pomočjo univerzalnega nosilca (2) lahko merilno napravo namestite na navpične površine, cevi ali namagnetene materiale.

■ Pred vklopom merilne naprave ustrezno prilagodite univerzalni nosilec (2).



**POZOR! Univerzalni nosilec (2) se ne sme nahajati v bližini srčnih spodbujevalnikov.** Magneti v univerzalnem nosilcu ustvarjajo polje, ki lahko vpliva na ustrezno delovanje srčnega spodbujevalnika.

#### ■ Očala za delo z laserjem

Očala za delo z laserjem (3) filtrirajo zunanjo svetlobo. Zaradi tega je zelena svetloba laserja bistveno izrazitejša.



**POZOR! Ne nosite očal za gledanje laserskega žarka, ampak si nadenite zaščitna očala.** Očala za gledanje laserskega žarka so namenjena izboljšani vizualizaciji žarka samega, vendar pri tem ne zaščitijo pred laserskim sevanjem.

#### ČIŠČENJE, SHRANJEVANJE IN VZDRŽEVANJE:



**POZOR: Pred začetkom čiščenja izklopite napravo. Da bi se izognili nenamernemu vklopu libele in usmeritvi laserskega žarka v oči, odstranite baterijo iz predalčka.**

1. Napravo čistite le suho ali rahlo navlaženo krpicco. Nikoli ne uporabljajte čistilnih ali abrazivnih sredstev. Umazanijo na okencu oddajnika previdno odstranite z vatirano palčko in tekočino za čiščenje stekla.
2. Libelo shranjujte na suhem, zunaj dosega otrok in živali.
3. Naprava ne predvideva vzdrževanja s strani uporabnika. Znotraj naprave ni elementov, ki jih uporabnik lahko sam popravi. Če zaznate napake pri delovanju ali poškodbe naprave, obrnite se na pooblaščen servis.

#### PREVOZ:

Merilno napravo lahko prevažate izključno v priloženi zaščitni torbi. Zaradi zagotavljanja ustrezne varnosti med prevozom premaknite drsnik za zaklep nihala kompenzatorja (9) v položaj » Ⓜ « – s tem boste zaklenili nihalo enoto, ki bi se lahko ob prevozu poškodovala.

#### PROIZVAJALEC:

Profix Sp. z o.o., ul. Marywilska 34, 03-228 Varšava, Poljska.

Ta naprava je v skladu z nacionalnimi in evropskimi predpisi ter z varnostnimi smernicami.

Popravila lahko izvaja le usposobljeno osebje, ki za ta namen uporablja originalne nadomestne dele.

#### PIKTOGRAMI:

Na napravi se nahajajo naslednji opozorilni simboli:

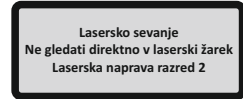

**POZOR! Treba je stalno nadzirati čitljivost podatkovnih ploščic in opozorilnih simbolov na laserski napravi.**

#### ZAŠČITA OKOLJA:



Ta simbol pomeni, da je prepovedano odlaganje odsluženega aparata skupaj z drugimi odpadki (kaznuje se z denarno kaznijo). Nevarne sestavine, ki se nahajajo v električnih in elektronskih napravah, negativno vplivajo na okolje in zdravje ljudi.

Gospodinjstva naj bi prispevala k ponovni uporabi in predelavi (reciklaži) odslužene opreme. Na Poljskem in v Evropi se ustvarja, oziroma že obstaja, sistem zbiranja odsluženih naprav, v okviru katerega so vse prodajne točke zavezane za sprejemanje odsluženih izdelkov. Poleg tega obstajajo točke zbiranja omenjene opreme.



Baterije so namenjene večkratnemu polnjenju, vsebujejo okolju škodljiv litij.

Po koncu življenjske dobe baterije odstranite v skladu s predpisi za varovanje okolja.

Pred odstranitvijo baterijo popolnoma izpraznite, jo odstranite iz elektronske naprave in jo oddajte na točki za zbiranje odpadnih baterij oz. odnesite v trgovino, kjer ste jo kupili.



Politiko podjetja PROFIX odlikuje stalno prizadevanje za izboljšanje izdelkov, zato si podjetje pridržuje pravico do spremembe specifikacije izdelka brez predhodne najave. Slike, predstavljene v navodilih za uporabo, so informativne narave in se lahko nekoliko razlikujejo od dejanskega stanja.

Ta navodila so varovana z avtorsko pravico. Kopiranje/razmnoževanje brez pisnega dovoljenja podjetja Profix Sp. z o.o. je prepovedano.

**UPOZORENJE:**

Prije uporabe križne laserske razine, u daljnjem tekstu "razina", pažljivo pročitajte upute za uporabu.



Nepravilna uporaba razine može ozbiljno oštetiti organe oka korisnika ili drugih ljudi.

**PRAVILA SIGURNOSTI:**

1. Uvijek koristite libelu za namjeravanu svrhu.
2. Razina je uređaj opremljen laserima klase 2. **Ne gledajte u lasersku zraku.** Gledanje u radijus koji emitira laser klase 2 nije štetan ako ne traje dulje od 0,25 s. Refleks blefaroplastike općenito osigurava dovoljnu zaštitu. Uporaba optičkih uređaja, kao što su naočale i dalekozori, ne povećava rizik od oštećenja oka.
3. Nije dopušteno usmjeriti izvor svjetla na neovlaštene osobe ili životinje.
4. Ne dopustite da laserski uređaj padne u ruke djece ili drugih osoba koje nisu upoznati sa sadržajem ovog priručnika. Oni mogu nenamjerno osljepiti sebe ili druge.
5. Nije dopušteno koristiti laserski uređaj smješten na razini glave prolaznika ili u blizini površina koje su prekrivene reflektirajućim slojem, jer to može uzrokovati opasnu usmjerenost reflektiranog laserskog snopa.
6. Potrebno je osigurati da s uređajem u pogonu ne dođe do nekontrolirane promjene u smjeru laserske zrake i udarca u oči.
7. Kada koristite libele, nemojte nositi naočale za sunce ili zaštitne naočale. Oni ne pružaju dovoljnu zaštitu od laserske svjetlosti i istovremeno otežavaju prepoznavanje laserske zrake.
8. Ne koristite naočale za rad s laserom kao zaštitne naočale. Laserske naočale koriste se za bolje prepoznavanje laserske točke ili linije, a ne za zaštitu od laserskog zračenja.
9. Ne koristite naočale za rad s laserima kao sunglasses ili ih koristite u prometu. Čaše za rad s laserom ne pružaju potpunu zaštitu od UV zračenja i otežavaju razlikovanje boja.
10. Ne aktivirajte libele na mjestima gdje postoji opasnost od požara ili eksplozije, primjerice u prisutnosti zapaljivih tekućina ili plinova.
11. Baterije/akumulatore izvaditi kada proizvod nije u uporabi duže vrijeme (npr. za vrijeme skladištenja). Sadržaj iz baterija/akumulatora kojima je istekao rok trajanja može iscuriti, oštećujući uređaj!
12. Ne bacajte baterije u vatru, nemojte ih rastavljati ili kratko spajati, nemojte bacati zajedno s kućnim otpadom.
13. Proizvod držati na čistom i suhom mjestu, nedostupnom djeci.
14. Lasersku diodu klase 2 nemojte zamijeniti diodom različitog tipa. Proizvođač nije odgovoran za bilo kakvu štetu uzrokovanu smetnjama laserskog uređaja.

15. Jamstvo i poslije-jamstveni popravci njihovih električnih alata provodi PROFIX servis, koji jamči najvišu kvalitetu popravaka i korištenje originalnih rezervnih dijelova.



**NAPOMENA! Otvaranje razine ili bilo kakve izmjene uređaja od strane korisnika poništiti će jamstvo i proizvođač neće biti odgovoran za bilo kakvu štetu nastalu time.**

**PRIMJENA:**

Samonivelirajući križni laserski nivelir je namijenjen za uporabu u i izvan prostorija i služi za označavanje horizontalnih i vertikalnih ravnina primjenom laserskog snopa, što u značajnom stupnju olakšava izvođenje mnogih zanatskih poslova.

**Kategorički je isključeno korištenje uređaja za bilo koju drugu svrhu.**

**PAKIRANJE:**

- Laserska križna razina - 1 stavka
- Univerzalni držač - 1 predmet
- Naočale za rad s laserom - 1 stavka
- Ciljna ploča za laser - 1 stavka
- Ispravljač (punjač) s kablom USB - 1 stavka
- Litijski akumulator - 1 stavka
- Futrola - 1 stavka
- Servisne upute - 1 stavka

**ELEMENTI UREĐAJA:**

Numeriranje elemenata uređaja odnosi se na grafički prikaz na stranici 2-3 uputa za uporabu:

**Slika A** 1. Ispravljač (punjač) s kablom USB

2. Univerzalni držač

3. Naočale za rad s laserom

4. Ciljna ploča za laser

5. Laserska križna razina

6. Prozor horizontalnog laserskog snopa

7. Prozor vertikalnog laserskog snopa

**Slika B** 8. Prekidač blokiranja njihala kompenzatora

9. Spojnica za stativ 1/4"

10. Spojnica za stativ 5/8"

11. Poklopac spremnika za baterije

12. USB priključak za punjenje

13. Prekidač prikazanih laserskih površina

14. Prekidač odabira načina rada: štednja baterije/nagib

**Slika C** 15. Litijski akumulator

## TEHNIČKI PODACI:

Izlazna snaga lasera <b>P</b>	≤ 1 mW
Valna duljina lasera <b>λ</b>	515-520 nm
Laserski snop	Zeleni, klasa lasera 2
Preciznost niveliranja	±1.5 mm/5m, ±3 mm/10m
Tipično područje samoniveliranja	±3°
Vrijeme izravnavanja je tipično	<5 s
Radni raspon (u zatvorenom prostoru)	do 20m (preporučeno do 10m)
Generirane površine	1 x horizontalno (360°), 1 x vertikalno (360°)
Temperatura skladištenja	-20°C... +50°C
Radna temperatura	+10°C... +40°C
Relativna vlažnost zraka maks.	90 %
Klasa opreme	III
Razina sigurnosti	IP54
Napajanje uređaja (tip baterije)	3,7V 2800mAh Li-ion
Težina	0,626 kg

## PRIPREMA ZA RAD:

Prije svake uporabe, razinu treba provjeriti ako se na bilo koji način ne ošteti (npr. Ako kućište nije napuklo ili su njegovi dijelovi slomljeni). Ako se otkriju bilo kakva oštećenja, odnesite uređaj u servisno mjesto kako biste provjerili sigurnost uporabe.

## RAD UREĐAJA:

### ■ Ugradnja i punjenje baterije

Za napajanje nivelira koristiti isključivo litij-ionski akumulator koji dolazi u kompletu.

Za ugradnju akumulatora, potrebno je otvoriti poklopac spremnika za baterije (11). Umetnuti akumulator (15) u komoru, vodeći računa o pravilnoj polarizaciji (vidi crtež C). Zatim zatvoriti poklopac.

Nivelir se isporučuje s djelomično napunjenim akumulatorom. Prije početka uporabe, potrebno je u potpunosti napuniti akumulator. Za to je potrebno priključiti ispravljač (1) pomoću USB kabela na priključak za punjenje (12) i priključiti ispravljač u utičnicu 100-240V, 50-60Hz. Na ispravljaču će se upaliti crveno svjetlo na kontrolnoj lampici, signalizirajući da je punjenje u tijeku. Kada se akumulator u potpunosti napuni, na kontrolnoj lampici na ispravljaču će se upaliti zeleno svjetlo.

Ako se uređaj ne koristi duže vrijeme, potrebno je iz njega izvaditi akumulator. Pri dužem prekidu u korištenju, akumulator može korodirati ili se isprazniti.

Bateriju bi se trebalo puniti onda kada svjetlo lasera postane slabo, a laserska zraka raspršena.



### ■ Uključivanje / isključivanje libele

• Za uključivanje samoniveliranja uređaja, potrebno je pomaknuti prekidač blokade njihala kompenzatora (8) ulijevo (simbol otvorenog lokota  (vidi crtež B). Nakon uključivanja, instrument generira horizontalnu površinu i automatski se nivelira i ispravlja neravnine u rasponu samoniveliranja ±3° tijekom 5 sekundi. Ako se uređaj nalazi u granicama samoniveliranja, snop će neprekidno

svijetliti. Ako se laserski snop gubi, to znači da uređaj treba nivelirati. Kada se laserske linije prestanu pomicati, to znači da je nivelacija završena.

U slučaju udaranja ili promjene položaja nivelira, on izvršava ponovno samoniveliranje.

Ako provedba automatskog samoniveliranja nije moguća, npr. ako površina podloge na kojoj stoji laserski uređaj odstupa od razine za više od 3°, potrebno je postaviti nivelir u horizontalan položaj pomoću stativa ili univerzalnog držača (2).

- Za uključivanje uređaja sa zablokiranim njihalom (simbol zatvorenog lokota ) za označavanje kosih linija, potrebno je pritisnuti tipku (14) i držati ju 5 sekundi. U blokiranom položaju njihala kompenzatora je zaključano i stoga nije moguće obavljanje funkcije samoniveliranja. Laserske zrake će žmirkati svakih 7 sekundi.
- Za isključivanje uređaja potrebno je pomaći prekidač blokiranja njihala kompenzatora udesno (simbol zatvorenog lokota ) ili, ako je uređaj bio uključen s blokiranim njihalom, potrebno je pritisnuti tipku (14) i držati ju 5 sekundi.

### ■ Kontrolna ploča – opis funkcija

Laser je brz i jednostavan za korištenje, omogućuje prikazivanje laserskih površina u rasponu od 360° - jednu horizontalno i dvije vertikalno. Uključivanje i isključivanje površina odvija se preko prekidača prikazanih laserskih površina (13) i odvija se to po određenom redoslijedu:

- po uključivanju uređaja generirana je samo horizontalna površina;
- po pritisku tipke (13) uključuje se samo vertikalni laserski snop;
- dvostrukim pritiskom tipke uključuje se oba laserska snopa - horizontalni i vertikalni;
- trostrukim pritiskom tipke vyključuju se laserske površine.

### ■ Funkcija smanjenja svjetline laserske linije

Funkcija smanjenja svjetline laserske linije je korisna za uštedu baterije.

Funkcija je dostupna u načinu rada samoniveliranja. Za uključivanje štednje energije potrebno je dodirnuti tipku (14). Za isključivanje štednje energije potrebno je dodirnuti tipku (14) još jednom.

## UPUTEZA RAD:

- Razine treba zaštititi od vlage i izravnog sunčevog zračenja.
- Razina mora biti zaštićena od ekstremno visokih ili niskih temperatura, kao i od temperaturnih promjena. Primjerice, uređaj ne ostavljajte dugo u automobilu. Ako je uređaj bio izložen višim temperaturnim kolebanjima, prije uporabe pustite da se vrati na normalnu temperaturu.
- Spriječite jake udarce ili ispustite libelu. Oštećeni laserski uređaj može napraviti netočna mjerenja. Stoga, nakon svakog jakog udarca ili pada uređaja, lasersku liniju treba usporediti s prethodno određenom horizontalnom ili vertikalnom referentnom linijom kao dijelom kontrole.
- U svrhu osiguranja pravilnog rada uređaja (stabilna podloga), preporuča se uporaba stativa. Prije uključivanja mjernog uređaja, potrebno je podesiti stativ.

### ■ Rad s ciljnom pločom za laser

Ciljna ploča za laser (4) povećava vidljivost laserskog snopa u lošim uvjetima ili pri većoj udaljenosti.

Zrcalna polovica ciljne ploče (4) povećava vidljivost linije lasera.

### ■ Postavljanje pomoću univerzalnog držača

Pomoću univerzalnog držača (2) moguće je postavljanje mjernog uređaja na uspravne površine, cijevi ili magnetizirane materijale.

Prije uključivanja mjernog uređaja, potrebno je podesiti univerzalni držač (2).



**POZOR! Univerzalni držač (2) se ne bi trebao nalaziti u blizini elektrostimulatora srca (pejsmejкера). Magneti koji se nalaze na univerzalnom držaču, stvaraju polje koje može izazvati smetnje u radu elektrostimulatora srca.**

### ■ Naočale za rad s laserom

Naočale za rad s laserom (3) filtriraju vanjsko svjetlo. Zahvaljujući tome, zeleno svjetlo lasera je značajno istaknutije.



**POZOR! Ne koristiti naočale za rad s laserom kao zaštitne naočale. Naočale za rad s laserom služe za bolju identifikaciju točke ili linije lasera, a ne za zaštitu od laserskog zračenja.**

### ČIŠĆENJE, ČUVANJE I ODRŽAVANJE:



**NAPOMENA: Prije čišćenja uređaja isključite ga. Kako biste izbjegli slučajno uključivanje "razine" i udaranje laserske zrake u oči, izvaditi akumulator iz komore.**

1. Uređaj čistite samo suhom ili blago navlaženom krpom. Nikada nemojte koristiti sredstva za čišćenje. Vidljive nečistoće na prozorčima odašiljača oprezno uklonite štapićem s vatom, koristeći tekućinu za čišćenje stakla.
2. Razinu treba čuvati na suhom mjestu, podalje od djece i životinja.
3. Uređaj ne treba održavati. U uređaju nema komponenta koje treba da popravi korisnik. U slučaju bilo kakvih pogrešaka u radu ili oštećenja uređaja, molimo kontaktirajte ovlašteni servisni centar.

### PRIJEVOZ:

Mjerni uređaj prevoziti samo u isporučenoj zaštitnoj futrolji. Da bi se osigurala puna predostrožnost tijekom prijevoza, potrebno je

postaviti prekidač blokiranja njihala kompenzatora (8) u poziciju « » – što će blokirati njihalo, koje bi se moglo oštetiti pri snažnijem kretanju.

### PROIZVOĐAČ:

Profix Sp. z o.o.

ul. Marywilska 34, 03-228 Varšava, Poljska

Ovaj je uređaj u skladu s nacionalnim i europskim standardima i sigurnosnim smjernicama.

Sve popravke mora izvršiti kvalificirano osoblje koristeći originalne rezervne dijelove.

### PIKTOGRAMI:

Na uređaju postoje daljnji simboli upozorenja:

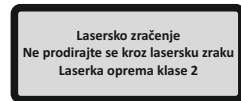

**NAPOMENA! Čitljivost pločica i znakova upozorenja na laserskom uređaju mora se stalno provjeriti.**

### ZAŠTITA OKOLIŠA:



Simbol označava zabranu stavljanja rabljene opreme zajedno s drugim otpadom (uz prijetnju novčanom kaznom). Opasni sastojci u električnoj i elektroničkoj opremi negativno utječu na prirodni okoliš i ljudsko zdravlje.

Kućanstvo bi trebalo pridonijeti uporabi i ponovnoj uporabi (recikliranju) rabljene opreme. U Poljskoj i Europi, sustav prikupljanja iskorištene opreme se stvara ili već postoji, prema kojem svi prodajni objekti gore navedenih oprema je obvezna prihvatiti rabljenu opremu. Osim toga, postoje i mjesta za prikupljanje za gore navedenu opremu.



Akumulatori su namijenjeni za višekratno punjenje, sadrže po okoliš štetni litij.

Nakon završetka životnog vijeka akumulatora, potrebno ga je odložiti shodno propisima o zaštiti prirodnog okoliša.

U tom cilju potrebno je potpuno isprazniti akumulator, izvaditi ga iz električnog alata, te ga dopremiti na mjesto za reciklažu akumulatora ili u prodavaonicu gdje je kupljen.



Politika PROFIX-a je politika stalnog poboljšanja svojih proizvoda i stoga tvrtka zadržava pravo promjene specifikacije proizvoda bez prethodne najave. Slike u korisničkom priručniku su primjeri i mogu se malo razlikovati od stvarnog izgleda kupljenog uređaja.

Ovaj je priručnik zaštićen autorskim pravima. Kopiranje / reproduciranje bez pismene suglasnosti Profix Sp. z o.o. je zabranjeno.



### UPOZORENJE:



Pre korišćenja laserskih lasera u obliku križa, u daljem tekstu "nivo", pažljivo pročitajte uputstva za upotrebu.



Nepravilna upotreba nivoa može ozbiljno da ošteti organe očiju korisnika ili drugih ljudi.

### PRAVILA ZAŠTITE:

1. Uvijek koristite libido za namjeravanu svrhu.
2. Nivo je opremljen laserima klase 2. **Ne gledajte u laserski zrak.** Gledanje radijusa koji emituje lasersku klasu 2 nije štetno ako ne traje duže od 0,25 s. Refleksna blefaroplastika obično pruža dovoljnu zaštitu. Upotreba optičkih uređaja kao što su naočari i dvogled ne povećava rizik od oštećenja oka.
3. Nije dozvoljeno usmjeravati izvor svjetla neovlaštenim osobama ili životinjama.
4. Ne dozvolite da laserski uređaj padne u ruke dece ili drugih osoba koje nisu upoznati sa sadržajem ovog priručnika. Oni mogu nenamjerno utjeloviti sebe ili druge.
5. Nije dozvoljeno da se koristi laserski uređaj koji se nalazi na nivou prolaza ili blizu površina koje su pokrivene reflektujućim slojem, jer to može izazvati opasan fokus reflektovanog snopa.
6. Uvjerite se da nema nekontrolirane promjene u smjeru laserskog snopa i puhati u stroj u pogonu.
7. Kada koristite knjižice, nemojte nositi naočare za sunce ili naočale. Oni ne pružaju dovoljno zaštite od laserske svjetlosti i istovremeno otežavaju detekciju laserskih zraka.
8. Ne koristite naočare za rad sa laserom kao zaštitne naočare. Laserske naočare se koriste za bolje otkrivanje laserske tačke ili linije, a ne za zaštitu od laserskog zračenja.
9. Ne koristite naočare za rad sa laserima kao što su naočare za sunce ili ih koristite u prometu. Lasersko upravljana stakla ne pružaju potpunu zaštitu od UV zračenja i otežavaju diferencijaciju boja.
10. Ne aktivirajte naočare na mestima gde postoji opasnost od požara ili eksplozije, na primer u prisustvu zapaljivih tečnosti ili gasova.
11. Baterije/akumulatore izvaditi kada proizvod nije u upotrebi duže vrijeme (npr. za vrijeme skladištenja). Sadržaj iz baterija/akumulatora kojima je istekao rok trajanja može iscuriti, oštećujući uređaj!
12. Nemojte bacati baterije u vatru, nemojte ih rastavljati ili ih kratko spajati, ne bacajte ih zajedno sa kućnim otpadom.
13. Proizvod držati na čistom i suhom mjestu, nedostupnom djeci.
14. Nemojte zamijeniti diodu klase 2 s drugim tipom diode. Proizvođač nije odgovoran za bilo kakve štete uzrokovane smetnjama laserskog uređaja.
15. Garanciju i nakon-garantne popravke električnih alata vrši PROFIX servis, koji garantira najviši kvalitet popravki i korištenja

originalnih rezervnih dijelova.



**NAPOMENA!** Otvaranje nivoa ili bilo kakve modifikacije uređaja od strane korisnika će poništiti garanciju i proizvođač neće biti odgovoran za bilo kakvu štetu nastalu.

### PRIJAVA:

Samonivelirajući križni laserski nivelir je namijenjen za upotrebu u i izvan prostorija i služi za označavanje horizontalnih i vertikalnih ravni primjenom laserskog snopa, što u značajnoj mjeri olakšava izvođenje mnogih zanatskih poslova.

**Korištenje kategorije je onemogućeno za bilo koju drugu svrhu.**

### PAKOVANJE:

- Laser križni nivo - 1 kom
- Univerzalni držač - 1 kom
- Naočale za rad sa laserom - 1 kom
- Ciljna ploča za laser - 1 kom
- Ispravljač (punjač) s kablom USB - 1 kom
- Litijumski akumulator - 1 kom
- Futrola - 1 kom
- Uputstvo za rad - 1 kom

### ELEMENTI UREĐAJA:

*Numeriranje elemenata uređaja odnosi se na grafički prikaz na stranici 2-3 uputa za uporabu:*

**Slika A** 1. Ispravljač (punjač) s kablom USB

2. Univerzalni držač

3. Naočale za rad sa laserom

4. Ciljna ploča za laser

5. Laser križni nivo

6. Prozor horizontalnog laserskog snopa

7. Prozor vertikalnog laserskog snopa

**Slika B** 8. Prekidač blokiranja klatna kompenzatora

9. Spojnica za stativ 1/4"

10. Spojnica za stativ 5/8"

11. Poklopac spremnika za baterije

12. USB priključak za punjenje

13. Prekidač prikazanih laserskih površina

14. Prekidač odabira načina rada: štednja baterije/nagib

**Slika C** 15. Litijumski akumulator

## TEHNIČKI PODACI:

Izlazna snaga lasera P	≤ 1 mW
Talasna dužina lasera λ	515-520 nm
Laserski snop	Zeleni, klasa lasera 2
Preciznost izravnavanja	±1.5 mm/5m, ±3 mm/10m
Tipično područje samoniveliranja	±3°
Vreme izgladivanja je tipično	<5 s
Radni opseg (u zatvorenom prostoru)	do 20m (preporučeno do 10m)
Generisane površine	1 x horizontalno (360°), 1 x vertikalno (360°)
Temperatura skladištenja	-20°C... +50°C
Radna temperatura	+10°C ... +40°C
Relativna vlažnost max.	90 %
Klasa opreme	III
Stupanj zaštite	IP54
Napajanje uređaja (tip baterije)	3,7V 2800mAh Li-ion
Težina	0,626 kg

## PRIPREMA ZA RAD:

Pre svake upotrebe, treba proveriti nivo ako se na bilo koji način ne ošteti (npr. Ako kućište nije napuklo ili su delovi slomljeni). Ako se otkriju bilo kakva oštećenja, odnesite uređaj na servisnu lokaciju kako biste proverili sigurnost uporabe.

## RAD UREĐAJA:

### ■ Ugradnja i punjenje baterije

Za napajanje nivelira koristiti isključivo litijum-ionski akumulator koji dolazi u kompletu.

Za ugradnju akumulatora, potrebno je otvoriti poklopac spremnika za baterije (11). Umetnuti akumulator (15) u komoru, vodeći računa o pravilnoj polarizaciji (vidi crtež C). Zatim zatvoriti poklopac.

Nivelir se isporučuje s djelomično napunjenim akumulatorom. Prije početka upotrebe, potrebno je u potpunosti napuniti akumulator. Za to je potrebno priključiti ispravljač (1) pomoću USB kabela na priključak za punjenje (12) i priključiti ispravljač u utičnicu 100-240V, 50-60Hz. Na ispravljaču će se upaliti crveno svjetlo na kontrolnoj lampici, signalizirajući da je punjenje u toku. Kada se akumulator u potpunosti napuni, na kontrolnoj lampici na ispravljaču će se upaliti zeleno svjetlo.

Ako se uređaj ne koristi duže vrijeme, potrebno je iz njega izvaditi akumulator. Pri dužem prekidu u korištenju, akumulator može korodirati ili se isprazniti.

Bateriju bi se trebalo puniti onda kada svjetlo lasera postane slabo, a laserska zraka raspršena.



### ■ Omogućite / onemogućite nivelira

• Za uključivanje samoniveliranja uređaja, potrebno je pomaknuti prekidač blokade klatna kompenzatora (8) ulijevo (simbol otvorenog katanca ) (vidi crtež B). Nakon uključivanja, instrument generiše horizontalnu površinu i automatski se nivelira i ispravlja neravnine u rasponu samoniveliranja ±3° tokom 5 sekundi. Ako se uređaj nalazi u granicama samoniveliranja, snop će neprekidno

svijetliti. Ako se laserski snop gubi, to znači da uređaj treba nivelirati. Kada se laserske linije prestanu pomicati, to znači da je nivelacija završena.

U slučaju udaranja ili promjene položaja nivelira, on izvršava ponovno samoniveliranje.

Ako izvršavanje automatskog samoniveliranja nije moguće, npr. ako površina podloge na kojoj stoji laserski uređaj odstupa od nivoa za više od 3°, potrebno je postaviti nivelir u horizontalan položaj pomoću stativa ili univerzalnog držača (2).

- Za uključivanje uređaja sa zablokiranim klatnom (simbol zatvorenog katanca ) za označavanje kosih linija, potrebno je pritisnuti tipku (14) i držati je 5 sekundi. U blokiranom položaju klatno kompenzatora je zaključano i stoga nije moguće obavljanje funkcije samoniveliranja. Laserske zrake će žmirkati svakih 7 sekundi.
- Za isključivanje uređaja potrebno je pomaći prekidač blokiranja klatna kompenzatora udesno (simbol zatvorenog katanca ) ili, ako je uređaj bio uključen s blokiranim klatnom, potrebno je pritisnuti tipku (14) i držati je 5 sekundi.

### ■ Kontrolna ploča – opis funkcija

Laser je brz i jednostavan za korištenje, omogućuje prikazivanje laserskih površina u rasponu od 360° jednu horizontalno i dvije vertikalno. Uključivanje i isključivanje površina odvija se preko prekidača prikazanih laserskih površina (13) i odvija se to po određenom redoslijedu:

- po uključivanju uređaja generiše se samo horizontalna površina;
- po pritisku tipke (13) uključuje se samo vertikalni laserski snop;
- dvostrukim pritiskom tipke uključuju se oba laserska snopa - horizontalni i vertikalni
- trostrukim pritiskom tipke vyključuju se laserske površine.

### ■ Funkcija smanjenja svjetline laserske linije

Funkcija smanjenja svjetline laserske linije je korisna za uštedu baterije.

Funkcija je dostupna u načinu rada samoniveliranja. Za uključivanje štednje energije potrebno je dodirnuti tipku (14). Za isključivanje štednje energije potrebno je dodirnuti tipku (14) još jednom.

## UPUTSTVO ZA RAD:

- Nivoi moraju biti zaštićeni od vlage i direktnog sunčevog zračenja.
- Nivo mora biti zaštićen od ekstremno visokih ili niskih temperatura kao i od temperaturnih promjena. Na primer, ne ostavljajte uređaj dugo u automobilu. Ako je uređaj izložen višim temperaturnim kolebanjima, pustite ga da se vrati na normalnu temperaturu prije upotrebe.
- Sprečite jake udarce ili ispuštite bočicu. Oštećeni laserski uređaj može napraviti pogrešna mjerenja. Stoga, nakon svakog jakog udara ili pada uređaja, laserska linija treba da se uporedi sa unaprijed određenom horizontalnom ili vertikalnom referentnom linijom kao dijelom kontrole.
- U svrhu osiguranja pravilnog rada uređaja (stabilna podloga), preporučuje se upotreba stativa. Prije uključivanja mjernog uređaja, potrebno je podesiti stativ.

### ■ Rad s ciljnom pločom za laser

Ciljna ploča za laser (4) povećava vidljivost laserskog snopa u lošim uslovima ili pri većoj udaljenosti.

Zrcalna polovina ciljne ploče (4) povećava vidljivost linije lasera.

### ■ Postavljanje pomoću univerzalnog držača

Pomoću univerzalnog držača (2) moguće je postavljanje mjernog uređaja na uspravne površine, cijevi ili magnetizovane materijale.

Prije uključivanja mjernog uređaja, potrebno je podesiti univerzalni držač (2).



**PAŽNJA! Univerzalni držač (2) se ne bi trebao nalaziti u blizini elektrostimulatora srca (pejsmejкера). Magneti koji se nalaze na univerzalnom držaču, stvaraju polje koje može izazvati smetnje u radu elektrostimulatora srca.**

### ■ Naočale za rad s laserom

Naočale za rad s laserom (3) filtriraju vanjsko svjetlo. Zahvaljujući tome, zeleno svjetlo lasera je značajno istaknutije.



**PAŽNJA! Ne koristiti naočale za rad s laserom kao zaštitne naočale. Naočale za rad s laserom služe za bolju identifikaciju tačke ili linije lasera, a ne za zaštitu od laserskog zračenja.**

### ČIŠĆENJE, SKLADIŠTENJE I ODRŽAVANJE:



**NAPOMENA : Pre čišćenja uređaja, isključite ga. Da bi se izbeglo slučajno "zatezanje" i udaranje laserskog zraka u oko, izvaditi akumulator iz komore.**

1. Aparat čistite samo suhom ili blago navlaženom krpom. Nikada ne koristite sredstva za čišćenje. Vidljive nečistoće na prozorčićima odašiljača oprezno ukloniti štapićem s vatom, koristeći tekućinu za čišćenje stakla.
2. Držite nivo na suvom mjestu daleko od djece i životinja.
3. Uređaj ne treba otvarati. Uređaj nema komponentu koju korisnik treba popraviti. U slučaju bilo kakvih kvarova ili oštećenja uređaja, molimo kontaktirajte ovlašteni servisni centar.

### TRANSPORT:

Mjerni uređaj prevoziti samo u isporučenoj zaštitnoj futrolji. Da bi se

osigurala puna predostrožnost tokom prevoza, potrebno je postaviti prekidač blokiranja klatna kompenzatora (8) u poziciju «  » – što će blokirati klatno, koje bi se moglo oštetiti pri snažnijem kretanju.

### PROIZVOĐAČ:

Profix Sp. z o.o.

ul. Marywilska 34, 03-228 Varšava, Poljska

Ovaj uređaj je u skladu sa nacionalnim i evropskim standardima i sigurnosnim smjernicama. Sve popravke mora izvršiti kvalificirano osoblje koristeći originalne rezervne dijelove.

### PIKTOGRAMA:

Na vašem uređaju postoje drugi simboli upozorenja:

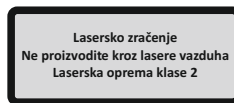

**NAPOMENA! Pločice i znakovi upozorenja na laserskom uređaju moraju se stalno proveravati.**

### ZAŠTITA ŽIVOTNE SREDINE:



Simbol označava zabranu stavljanja rabljene opreme zajedno sa drugim otpadom (uz novčanu kaznu). Opasne komponente u električnoj i elektronskoj opremi negativno utiču na prirodnu sredinu i zdravlje ljudi.

Domaćinstva bi trebala doprinijeti oporavku i ponovnoj upotrebi (recikliranju) korištene opreme. U Poljskoj i Evropi, stvara se ili već postoji sistem prikupljanja korištene opreme, prema kojem su svi prodajni objekti navedene opreme obavezni da prihvate korištenu opremu. Pored toga, tu su i mjesta za prikupljanje gore navedene opreme.



Akumulatori su namijenjeni za višekratno punjenje, sadrže po okolinu štetni litijum.

Nakon završetka životnog vijeka akumulatora, potrebno ga je odložiti shodno propisima o zaštiti prirodne okoline.

U tom cilju potrebno je potpuno isprazniti akumulator, izvaditi ga iz električnog alata, te ga dopremiti na mjesto za reciklažu akumulatora ili u prodavnicu gdje je kupljen.



Politika PROFIX-a je politika stalnog poboljšanja svojih proizvoda i stoga kompanija zadržava pravo da promeni specifikacije proizvoda bez prethodne najave. Slike u korisničkom priručniku su primjeri i mogu se neznatno razlikovati od stvarnog izgleda kupljenog uređaja.

Ovaj priručnik je zaštićen autorskim pravima. Kopiranje / reprodukcija bez pismene saglasnosti Profix Sp. z o.o. je zabranjeno.

