

PROLINE®

42912

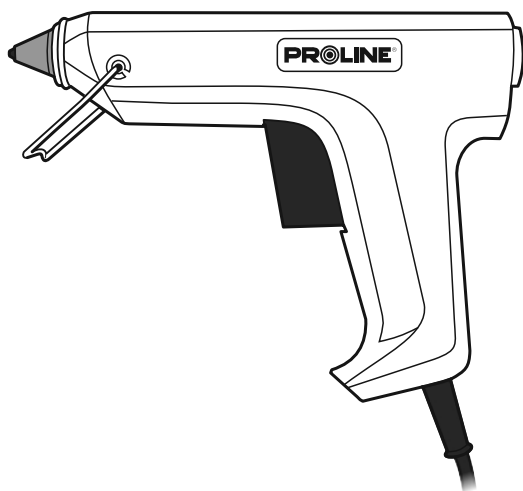

GB	Instruction manual	GLUE GUN	3
DE	Bedienungsanleitung	KLEBEPISTOLE	5
PL	Instrukcja obsługi	PISTOLET DO KLEJU	7
RU	Инструкция по эксплуатации	ТЕРМОКЛЕЕВОЙ ПИСТОЛЕТ	10
RO	Instrucțiuni de folosire	PISTOL PENTRU LIPICI	12
LT	Naudojimo instrukcija	KLIJAVIMO PISTOLETAS	15
HU	Használati útmutató	RAGASZTÓPISTOLY	18
LV	Lietošanas instrukcija	KLIJŪ PISTOLETAS	20
EE	Kasutusjuhend	LIIMIPŪSTOL	22
CZ	Návod na obsluhu	LEPÍČÍ PISTOLE	25

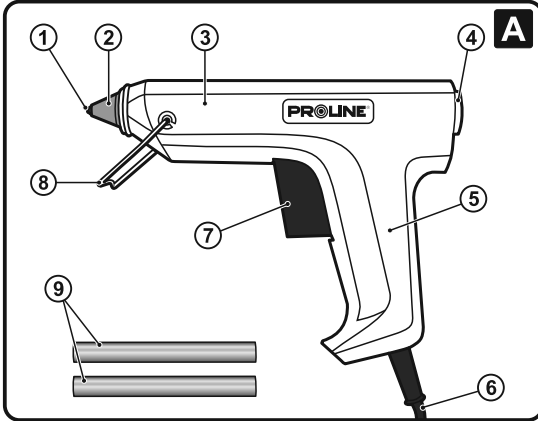

PROLINE®

PROLINE®

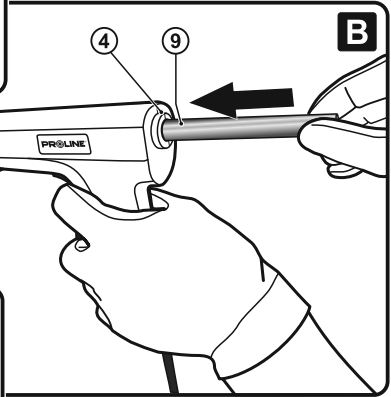

PROLINE®

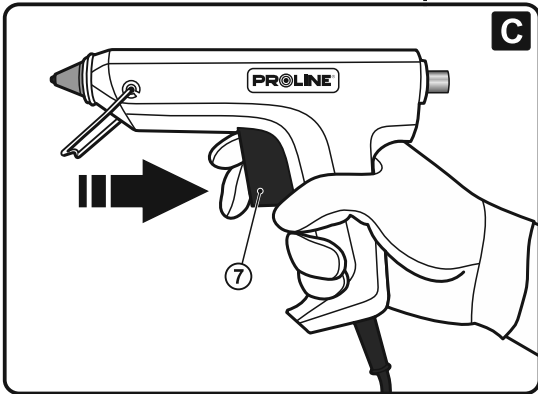

PROLINE®

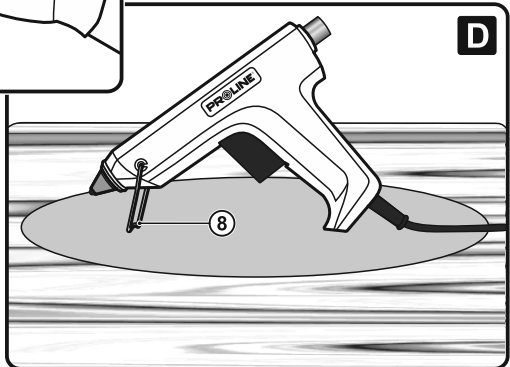

WARNING:



Prior to start using the glue gun, hereinafter referred to as the «gun» read carefully this operation manual. Improper use of the gun may entail substantial hazard to the operator and/or the third persons as it may cause body scalds or electric shocks.



GUN COMMODITY SET:

- Gun - 1 pc.
- Wire base - 1 pc.
- Glue stick, hereinafter referred to as «glue» – 2 pcs.
- Operation manual – 1 pc.
- Warranty sheet - 1 pc.

KEY FOR DRAWINGS A, B, C, D:

1. Nozzle
2. Nozzle enclosure
3. Body
4. Chamber
5. Handgrip
6. Power cord
7. Trigger
8. Wire base
9. Glue

SAFETY RULES:

1. Always use the gun according to its intended use.
2. This device can be used by children over 8 and by people with limited physical, sensory or mental capacities, by inexperienced people and people lacking sufficient expertise only under supervision or if they have been instructed on using the device safely and have understood all threats related thereto.
3. Only the glue (9) in sticks with the diameter of 11,2 mm can be used for the gun as no other glue is suitable for the

tool.

4. The gun can be never used without suitable means for eye protection, such as glasses, protective goggles or a face shield. Operators must always wear gloves to safeguard their hands.
5. All jobs with use of the gun must be carried out in a well ventilated, spacious and well illuminated rooms.
6. Do never touch the hot glue (9) or the hot nozzle (1) of the gun. Temperature of these parts may be as high as 280°C.
7. Do never touch the power cord (6) with the hot application nozzle (1) or hot glue (9). It may lead to melting the cord insulation and the consequential electric shock.
8. Do never leave the hot gun unattended or with the power cord plugged to the electric socket.
9. The gun can be used and stored exclusively at locations that are inaccessible to children or animals.
10. Do never get the glue gun wet or use in damp or wet locations. Use the tool only in dry rooms far away from inflammable materials.
11. Do never put the gun on its side. When the gun is not used at the moment put it in the vertical position on its wire base (8) (see Fig. D, page 2).
12. Do never put the gun into the storage box unless it gets cooled.

13. Molten glue (9) is not suitable for gluing materials coated with oil pain of stain.

14. Materials that are not allowed to be exposed to the temperature above 70°C are not suitable for gluing with use of the gun as the glue (9) temperature is too high.

15. In case of any damage to the gun immediately stop working and hand the tool over for repair to an authorized workshop (please refer to the warranty sheet for necessary addresses). Working with use of a damaged tool is hazardous to health of life.

16. When the gun is not in use remove plug of the power cord from the power supply socket and store the tool in a safe, clean and dry place, inaccessible to children or animals.

■ Safety phrases (for glue):

- Keep out of the reach of children.
- Avoid contact with skin and eyes.
- If swallowed, seek medical advice immediately and show this container or label.
- In the case of spilling the molten product onto the skin do not remove it. Wash thoroughly the contaminated skin with water and remove the glue with mineral oil. In case of any irritations or burns, seek medical advice.

TECHNICAL PARAMETERS:

Power voltage	110-240 V
Rated frequency	50 Hz
Rated power	25/78 W

Working temperature	240-280°C
Safety class of the tool	II/□
Diameter of the glue stick	11,2 mm

APPLICATION AREA:

The gun is dedicated to glue clean and dry surfaces, free of grease or oils, with use of hot glue (9). Not for professional use. It is suitable for DiY applications, artworks or carpentry jobs, household repairs, gluing thin pieces of wood or laminates, textiles, foil sheets, cardboard, plastics, thin pieces of leather, artificial flowers, packages, shoes, etc.,

NOTE: Do never use the gun to glue things that may come into contact with food.

PREPARATION FOR OPERATION:

Priori to each use of the gun check carefully whether the tool is free of defects (e.g. its body (3) is free of cracks or its power cord (6) is in sound condition).

Check also whether the gun is clean. Dirty or dusty tool must be wiped clean with a soft, dry cloth. Remember to disconnect the tool from the power socket and let it cool down.

The hot gun should always rest on a piece of cloth beneath to protect the surface below against hot glue (9) that may drip from the nozzle (1).

To make the gluing more reliable and efficient it is recommended to clean the surface before glue application.

1. Make sure that the gun is disconnected from the power socket. Then insert manually a glue stick into the chamber (4) of the gun (see Fig. B, page 2) and depress slightly the trigger (7) few times to set the stick correctly inside the chamber (see Fig. C, page 2). Use exclusively glue sticks with the diameter of 11,2 mm.
2. Plug in the power cord into the power supply socket. Leave the gun on the wire base (8) (see Fig. D, page 2).
3. Let the gun warm up for not less than 6 minutes until the glue gets hot. After that time the gun is permanently ready for operation.

OPERATION:

1. Start depressing the gun trigger (7) until glue (9) starts flowing from the nozzle (1). **NOTE:** Depressing of the gun trigger earlier than 6 minutes after connection of the instruments to the power socket may lead to the gun damage.
2. Squeeze the glued materials together for the time about 15 seconds.
3. When the task is complete, unplug the gun from the power socket. Do never attempt to take the glue stick out of the gun.
4. Let the gun cool down and put it into a dry, clean and safe location for storage, far away from children and animals.

STORAGE AND MAINTENANCE:

1. Clean the gun body with a clean and dry cloth. Prior to starting cleaning unplug the gun from the power socket and leave to cool.
2. The gun should be stored at a dry location, far away from children and animals.
3. When the gun is no longer in use and prior to putting the gun into the storage package wait until the body (3) and the nozzle (1) is completely cooled down. Do never leave the hot tool unattended.

MANUFACTURER:

PROFIX Co. Ltd.,
34, Marywilaska St.,
03-228 Warsaw, POLAND.

ENVIRONMENTAL ISSUES:



The symbol nearby denotes that old equipment must never be disposed together with other wastes (with the penalty of a fine). Hazardous components of electronic equipment may adversely affect the natural environment and human health.

Each household may contribute to recovery and reuse (recycling) of old machinery and equipment. Both in Poland and Europe a system for recovery of used equipment either exists or is being developed. The system obliges all organizations that sell such equipment to collect back the used machinery and appliances. Moreover, general purpose collecting points for such equipment are also available.



This user's manual is protected by copyright. Duplication without the written consent of PROFIX Co. Ltd. is prohibited.

DE

BEDIENUNGSANLEITUNG KLEBPISTOLE 42912

Übersetzung der Originalanleitung

WARNUNG:



Vor der Arbeit mit der Klebepistole, nachfolgend «Pistole» bezeichnet,



lesen Sie genau ihre Bedienungsanleitung durch. Die

unsachgemäße Nutzung der Pistole stellt eine ernste Gefahr für den Nutzer und/oder seine Umgebung dar. Dadurch kann es zur Körperverbrunnungen oder zum Stromschlag kommen.

INHALT:

- Pistole - 1 Stück
- Drahtgestell - 1 Stück
- Klebestange, nachfolgend als «Klebstoff» bezeichnet - 2 Stück
- Bedienungsanleitung - 1 Stück
- Garantiekarte - 1 Stück

LEGENDE ZU ABBILDUNGEN A, B, C, D:

1. Düse
2. Düsenabdeckung
3. Gehäuse
4. Kammer
5. Griff
6. Netzleitung
7. Abzug
8. Drahtgestell
9. Klebstoff

SICHERHEITSREGELN:

1. Nutzen Sie die Pistole immer bestimmungsgemäß.
2. Dieses Gerät darf durch Kinder ab 8 Jahren

und älter, sowie durch Personen mit physischen, sensorischen und geistigen Einschränkungen oder auch Personen ohne Erfahrung und Wissen genutzt werden, unter der Bedienung, dass dies unter Aufsicht geschieht und sie über die sichere Anwendungsweise, sowie die damit zusammenhängenden Gefahren auf eine klare und verständige Art und Weise unterrichtet wurden.

3. Zur Arbeit mit der Pistole verwenden Sie nur die Klebestangen (9) mit dem Durchmesser von 11,2 mm, die dafür speziell geeignet sind.
4. Bei der Arbeit mit der Pistole tragen Sie immer den entsprechenden Augenschutz, z.B. Schutzbrille oder Gesichtsmaske, und die entsprechenden Schutzhandschuhe.
5. Arbeiten Sie in einem gut belüfteten, weiträumigen und gut beleuchteten Raum.
6. Berühren Sie nicht den heißen Klebstoff (9) oder die heiße Düse (1) an der Pistole. Deren Temperatur kann den Wert von 280°C erreichen.
7. Berühren Sie nicht die Netzleitung (6) mit der heißen Düse (1) oder dem heißen

- Klebstoff (9). Das kann zur Schmelzung des Isolierungsmantels und Stromschlag führen.
8. Auf keinen Fall lassen Sie die heiße oder an die Steckdose angeschlossene Pistole ohne Aufsicht.
 9. Arbeiten Sie mit der Pistole und lagern Sie sie nur an Orten, wo Kinder und Tiere keinen Zugang haben.
 10. Arbeiten Sie nicht mit der Pistole in einer nassen oder feuchten Umgebung. Arbeiten Sie mit der Pistole nur in trockenen Räumen, fern von leichtbrennbaren Stoffen.
 11. Legen Sie die Pistole nie auf seine Seite ab. Wenn Sie nicht arbeiten, sollte die Pistole immer senkrecht auf dem Drahtgestell (8) abgestellt sein (siehe: Abbildung D, Seite 2).
 12. Vor dem Verstecken der Pistole warten Sie ab, bis sie abkühlt.
 13. Mit dem aufgeschmolzenen Klebstoff (9) dürfen die mit Ölfarbe oder Beize beschichteten Oberflächen nicht verklebt werden.
 14. Die Stoffe, die für Temperaturen über 70°C nicht geeignet sind, dürfen mit der Pistole wegen der zu hohen Temperatur des Klebstoffs nicht verarbeitet werden (9).
 15. Bei einer Störung in der Pistole unterbrechen Sie sofort die Arbeit und lassen Sie sie durch den befugten Service reparieren (die Anschrift entnehmen Sie der Garantiekarte). Bei der Arbeit mit der beschädigten Pistole besteht die

Gesundheits- oder Lebensgefahr.

16. Wenn Sie mit der Pistole nicht arbeiten, sollte sie von der Steckdose immer abgetrennt sein. Sie sollte an einem sicheren, sauberen und trockenen Ort, der für Kinder und Tiere nicht zugänglich ist, aufbewahrt werden.

■ **Warnung zum Klebstoff:**

- Vor Kindern schützen.
- Den Kontakt mit Haut und Augen vermeiden.
- Beim Verschlucken sofort den Arzt zu Rate ziehen – Die Verpackung oder das Etikett zeigen.
- Beim Vergießen mit dem geschmolzenen Produkt entfernen Sie es nicht von der Haut. Spülen Sie gründlich die verschmutzte Haut mit Wasser und entfernen Sie den Klebstoff mithilfe des Mineralöls. Bei Reizungen oder Verbrennungen setzen Sie sich in Kontakt mit dem Arzt.

TECHNISCHE DATEN:

Nennspannung	110-240 V
Nennfrequenz	50 Hz
Nennleistung	25/78 W
Arbeitstemperatur	240-280°C
Schutzklasse	II/□
Durchmesser der Klebestange	11,2 mm

BESTIMMUNG:

Die Pistole ist für das Kleben von sauberen, trockenen und entfetteten Oberflächen mithilfe des heißen Klebstoffs (9) geeignet. Nicht für den professionellen Einsatz geeignet. Die Pistole ist für folgende Arbeiten und Stoffe geeignet: Hobby-, Tischler- und Hausreparaturarbeiten sowie die plastischen Arbeiten, Verkleben von dünnen Holzstücken und Klebefolien, Textilstoffen, Folie, Papier, Karton, Kunststoffen, dünner Leder, Kunststoffblumen, Verpackungen, Schuhen, etc.

ACHTUNG: Kleben Sie nicht die Gegenstände, die mit den Lebensmitteln in Berührung kommen.

VORBEREITUNG ZUR ARBEIT:

Prüfen Sie vor jeder Arbeit, ob die Pistole nicht beschädigt ist (z.B. gibt es keine Risse am Gehäuse (3), ist die Netzleitung (6) nicht beschädigt).

Vor jeder Nutzung prüfen Sie, ob die Pistole sauber ist. Wenn die Pistole verschmutzt oder verstaubt ist, reinigen Sie sie mit dem weichen und trockenen Lappen. Achten Sie darauf, dass die Pistole von der Steckdose abgetrennt und abgekühlt ist.

Die heiße Pistole sollte immer auf einem Leinenstück liegen, was die Tischfläche vor dem heißen und aus der Düse (1) austretenden Klebstoff (9) schützt.

Reinigen Sie die Oberflächen vor dem Kleben, um die besten Ergebnisse zu erzielen.

1. Kontrollieren Sie, ob die Pistole an die Steckdose nicht angeschlossen ist. Legen Sie dann die Klebestange in die Kammer (4) der Pistole ein (siehe: Abbildung B, Seite 2) und drücken Sie den Abzug (7) mehrmals leicht, damit die Klebestange ihre richtige Stellung in der Kammer findet (siehe: Abbildung C, Seite 2). Verwenden Sie immer die Klebestangen mit dem Durchmesser von 11,2 mm.
2. Schließen Sie die Pistole an die Steckdose an. Stellen Sie die Pistole auf das Drahtgestell (8) ab (siehe: Abbildung D, Seite 2).
3. Warten Sie mindestens 6 Minuten ab, bis der Klebstoff aufgewärmt ist. Nach dieser Zeit ist die Pistole immer arbeitsbereit. Nagrzanego pistoletu nie wolno pozostawiać bez nadzoru.

ARBEITEN MIT DER PISTOLE:

1. Drücken Sie den Abzug (7) der Pistole, um den Klebstoff (9) aus der Düse (1) auszuspressen. **ACHTUNG:** Drücken Sie den Abzug nicht vor der vollständigen Aufwärmung der Klebestange (6 Minuten). Sonst kann die Pistole beschädigt werden.
2. Pressen Sie die zu verklebenden Oberflächen für ca. 15 Sekunden zusammen.

3. Nach der Arbeit trennen Sie die Pistole von der Steckdose ab. Das Herausnehmen der Klebestange aus der Pistole ist verboten.
4. Warten Sie ab, bis die Pistole abkühlt und legen Sie sie anschließend an einen trockenen, sauberen und sicheren Ort fern von Kindern und Tieren.

LAGERUNG UND WARTUNG:

1. Reinigen Sie das Gehäuse der Pistole mit einem weichen und trockenen Lappen. Vor der Reinigung trennen Sie die Pistole von der Steckdose ab und warten Sie ab, bis sie abkühlt.
2. Lagern Sie die Pistole an einem trockenen Ort, fern von Kindern und Tieren.
3. Nach der Arbeit warten Sie ab, bis das Gehäuse (3) und die Düse abkühlt (1), bevor Sie die Pistole verstecken. Auf keinen Fall lassen Sie die heiße Pistole ohne Aufsicht.

HERSTELLER:

PROFIX Sp. z o.o.
Marywilka Str. 34,
03-228 Warszawa, POLEN

UMWELTSCHUTZ:



Das dargestellte Symbol informiert, dass das Altgerät mit anderen Abfällen nicht entsorgt werden sollte (unter Androhung der Geldstrafe). Die Bestandteile, die in elektrischen und elektronischen Geräten vorhanden sind, beeinträchtigen die Umwelt und Gesundheit von Menschen.

Der Haushalt sollte zur Wiederverwertung (Recycling) von Altgeräten beitragen. In Polen und Europa wird erstellt oder existiert schon das System der Sammlung von Altgeräten. Im Rahmen dieses Systems sind alle Verkaufspunkte der oben genannten Geräte zur Abnahme von Altgeräten verpflichtet. Außerdem gibt es die Sammelpunkte, wo die Altgeräte abgegeben werden können.



Diese Bedienungsanleitung wird mit dem Urheberrecht geschützt. Kopieren/vervielfältigen ohne die schriftliche Zustimmung der Firma PROFIX Sp. z o.o. ist verboten.

PL

INSTRUKCJA OBSŁUGI
PISTOLET DO KLEJU 42912
Instrukcja oryginalna

OSTRZEŻENIE:



Przed rozpoczęciem użytkowania pistoletu do kleju, zwanym dalej «pistoletem», należy dokładnie zapoznać się z jego instrukcją obsługi. Nieprawidłowe



użytkowanie pistoletu może grozić poważnym niebezpieczeństwem dla użytkownika i/ lub jego otoczenia. Może spowodować poparzenie ciała lub porażenie prądem elektrycznym.

KOMPLETACJA:

- Pistolet - 1 szt.
- Druciana podstawka - 1 szt.
- Laska kleju, zwana dalej «klejem» - 2 szt.
- Instrukcja obsługi - 1 szt.
- Karta gwarancyjna - 1 szt.

OPIS RYSUNKÓW A, B, C, D:

1. Dysza
2. Osłona dyszy
3. Korpus
4. Komora
5. Rękojeść
6. Przewód zasilający
7. Spust
8. Druciana podstawka
9. Klej

ZASADY BEZPIECZEŃSTWA:

1. Pistolet należy zawsze używać zgodnie z jego przeznaczeniem.
2. To urządzenie może być używane przez dzieci od 8 roku życia i starsze oraz przez osoby o ograniczonej zdolności fizycznej, sensorycznej lub umysłowej lub osoby bez doświadczenia i wiedzy, pod warunkiem, że odbywa się to pod nadzorem osoby odpowiedzialnej, lub zostały one poinstruowane na temat korzystania z urządzenia w bezpieczny sposób i zrozumiały wszystkie związane z tym zagrożenia.
3. Do pistoletu wolno używać tylko i wyłącznie kleju (9) w laskach o średnicy 11,2 mm, który jest specjalnie do tego przeznaczony.
4. Pistoletu nie wolno używać bez prawidłowej ochrony oczu w postaci okularów lub gogli ochronnych lub osłony twarzy oraz prawidłowej ochrony dłoni w postaci rękawic ochronnych.
5. Należy pracować w dobrze wentylowanym, przestrzennym i dobrze oświetlonym pomieszczeniu.
6. Nie wolno dotykać rozgrzanego kleju (9) lub rozgrzanej dyszy (1) pistoletu. Ich temperatura może osiągnąć 280°C.
7. Nie wolno dotykać przewodu zasilającego (6) rozgrzaną dyszą (1) lub rozgrzanym klejem (9). Grozi to stopieniem izolacji i porażeniem prądem elektrycznym.
8. Nie wolno bez nadzoru pozostawiać pistoletu rozgrzanego lub podłączanego do gniazdka zasilającego.
9. Pistolet należy używać i przechowywać jedynie w miejscach niedostępnych dla dzieci i zwierząt.
10. Pistoletu nie wolno używać w miejscach mokrych lub wilgotnych. Należy go używać jedynie w suchych pomieszczeniach, z dala od materiałów łatwopalnych.
11. Nie wolno kłaść pistoletu na jego boku. Jeżeli odstawiamy pistolet, to powinien on być zawsze postawiony w pozycji pionowej na jego drucianej podstawie (8) (patrz: rys. D, str. 2).
12. Nie wolno chować pistoletu przed jego ostygnięciem.
13. Stopionym klejem (9) nie wolno kleić materiałów pokrytych farbą olejną lub bejcą.
14. Materiały, które nie mogą zostać poddane działaniu temperatury powyżej 70°C nie nadają się do klejenia pistoletem z powodu za wysokiej temperatury kleju (9).
15. W przypadku usterki pistoletu przerwać pracę i zlecić jego naprawę uprawnionemu punktowi serwisowemu (adres podany jest w karcie gwarancyjnej). Kontynuowanie pracy uszkodzonym pistoletem zagraża zdrowiu lub życiu.
16. Kiedy pistolet nie jest używany, powinien być zawsze odłączony od gniazdka zasilającego i schowany w bezpiecznym, czystym, suchym miejscu, niedostępnym

dla dzieci i zwierząt.

■ Ostrzeżenia związane z klejem:

- Chronić przed dziećmi.
- Unikaj kontaktu ze skórą i oczami.
- W razie poknięcia niezwłocznie zasięgnij porady lekarza – pokaż opakowanie lub etykietę.
- W przypadku, gdy nastąpi oblanie stopionym produktem, nie należy usuwać go ze skóry. Skażoną skórę dokładnie zmywać wodą i usunąć klej przy pomocy oleju mineralnego. Jeżeli wystąpią jakiegokolwiek podrażnienia lub oparzenia, skontaktować się z lekarzem.

DANE TECHNICZNE:

Napięcie znamionowe	110-240 V
Częstotliwość znamionowa	50 Hz
Moc znamionowa	25/78 W
Temperatura robocza	240-280°C
Klasa sprzętu	II/☐
Średnica laski kleju	11,2 mm

ZASTOSOWANIE:

Pistolet jest przeznaczony do sklejania czystych, suchych i niezatłuszczonych powierzchni za pomocą gorącego kleju (9). Nie nadaje się do użytku profesjonalnego. Nadaje się do zajęć typu hobby, prac plastycznych oraz stolarskich, napraw domowych, do klejenia cienkich kawałków drewna i klein, materiałów tekstylnych, folii, papieru, kartonu, tworzyw sztucznych, cienkiej skóry, sztucznych kwiatów, opakowań, obuwia, plastiku, itd.

UWAGA: Klejem nie wolno sklejać przedmiotów, które mają lub mogą mieć kontakt z żywnością.

PRZYGOTOWANIE DO PRACY:

Przed każdym użyciem pistoletu należy sprawdzić czy nie jest on w jakikolwiek sposób uszkodzony (np. czy jego korpus (3) nie jest pęknięty, czy jego przewód zasilający (6) nie jest uszkodzony).

Przed każdym użyciem należy również sprawdzić czy pistolet jest czysty. Jeżeli jest brudny lub zakurzony należy wyczyścić go miękką, suchą szmatką, pamiętając aby był odłączony od gniazdka zasilającego i ostudzony.

Rozgrzany pistolet powinien zawsze spoczywać na kawałku płótna, chroniąc w ten sposób podłoże przed gorącym, ciekącym z dyszy (1) klejem (9).

Dla najbardziej efektywnego klejenia zaleca się wyczyszczenie materiałów przed klejeniem.

1. Należy upewnić się, że pistolet nie jest podłączony do gniazdka zasilającego. Następnie załadować ręcznie laskę kleju do komory (4) pistoletu (patrz: rys. B, str. 2) i lekko nacisnąć kilka razy na spust (7), aby laska kleju prawidłowo ułożyła się w komorze (patrz: rys. C, str. 2). Należy zawsze stosować laski kleju o średnicy 11,2 mm.
2. Podłączyć pistolet do gniazdka zasilającego i oprzeć na jego drucianej podstawie (8) (patrz: rys. D, str. 2).
3. Poczekać przynajmniej 6 minut na rozgrzanie się kleju. Po tym czasie pistolet pozostaje w stałej gotowości do klejenia.

PRACA:

1. Rozpoczynając przyciskanie spustu (7) pistoletu, aby klej (9) wydobywał się z dyszy (1). **UWAGA:** Przyciskanie spustu wcześniej niż 6 minut po podłączeniu pistoletu do gniazdka zasilającego grozi uszkodzeniem pistoletu.
2. Ścisnąć (razem) sklepane materiały przez około 15 sekund.
3. Po zakończeniu klejenia odłączyć pistolet od gniazdka zasilającego. Wyjmowanie laski kleju z pistoletu jest zabronione.
4. Poczekać aż pistolet ostygnie a następnie schować go w suche, czyste i bezpieczne miejsce, z dala od dzieci i zwierząt.

PRZECHOWYWANIE I KONSERWACJA:

1. Budowę pistoletu należy zczyścić miękką, suchą szmatką. Przed przystąpieniem do czyszczenia należy odłączyć pistolet od gniazdka zasilającego i poczekać aż ostygnie.
2. Pistolet powinien być przechowywany w suchym miejscu, z dala od dzieci i zwierząt.
3. Przed schowaniem pistoletu, po zakończeniu jego użytkowania, należy poczekać na ostygnięcie jego korpusu (3) oraz jego dyszy (1). Nagrzanego pistoletu nie wolno pozostawiać bez nadzoru.

PRODUCENT:

PROFIX Sp. z o.o.,
ul. Marywilska 34,
03-228 Warszawa, POLSKA

OCHRONA ŚRODOWISKA:



Przedstawiony symbol oznacza zakaz umieszczania zużytego sprzętu łącznie z innymi odpadami (z zagrożeniem kary grzywny). Składniki niebezpieczne znajdujące się w sprzęcie elektrycznym i elektronicznym wpływają negatywnie na środowisko naturalne i zdrowie ludzi.

Gospodarstwo domowe powinno przyczyniać się do odzysku i ponownego użycia (recyklingu) zużytego sprzętu. W Polsce i w Europie tworzony jest, lub już istnieje, system zbierania zużytego sprzętu, w ramach którego wszystkie punkty sprzedaży ww. sprzętu mają obowiązek przyjmować zużyty sprzęt. Ponadto istnieją punkty zbiórki ww. sprzętu.



Niniejsza instrukcja jest chroniona prawem autorskim. Kopiowanie/ powielanie jej bez pisemnej zgody firmy PROFIX Sp. z o.o. jest zabronione.

ПРЕДУПРЕЖДЕНИЕ:

Прежде чем приступить к эксплуатации термоклеевого пистолета, именуемого в дальнейшем «пистолет», необходимо внимательно ознакомиться с его инструкцией по эксплуатации. Неправильная эксплуатация пистолета может создавать существенную опасность для пользователя и/или его окружения. Это может привести к ожогам тела или поражению электрическим током.

СОСТАВ КОМПЛЕКТА:

- Пистолет - 1 шт.
- Проволочная подставка - 1 шт.
- Клеевой стержень, именуемый далее «клей» - 2 шт.
- Инструкция по эксплуатации - 1 шт.
- Гарантийная карта - 1 шт.

ОПИСАНИЕ РИСУНКОВ А, В, С, D:

1. Сопло
2. Кожух сопла
3. Корпус
4. Камера
5. Рукоятка
6. Кабель электропитания
7. Курок
8. Проволочная подставка
9. Клей

ПРАВИЛА ТЕХНИКИ БЕЗОПАСНОСТИ:

1. Пистолет необходимо всегда применять по назначению.
2. Этим устройством могут пользоваться дети в возрасте от 8 лет и старше, а также лица с ограниченной физической, сенсорной или умственной способностью и лица без опыта и

соответствующих знаний, при условии, что это происходит под наблюдением ответственного лица, или они были соответственно проинструктированы по поводу пользования устройством безопасным способом и осознали все угрозы, связанные с этим устройством.

3. При работе с пистолетом можно применять только и исключительно клей (9) в виде клеевых стержней диаметром 11,2 мм, предназначенный специально для этой цели.
4. Запрещено использовать пистолет без надлежащей защиты глаз при помощи защитных очков или очков типа «гоглы», либо защитной маски для лица, а также надлежащей защиты ладоней в виде перчаток.
5. Необходимо работать в хорошо вентилируемом, просторном и хорошо освещённом помещении.
6. Запрещено прикасаться к разогретому клею (9) или разогретому соплу (1) пистолета. Их температура может достигать 280°C.
7. Запрещено прикасаться разогретым соплом (1) или разогретым клеем (9) к кабелю электропитания (6). Это несёт опасность расплавления изоляции и поражения электрическим током.
8. Запрещено оставлять без надзора разогретый пистолет или пистолет, подключенный к розетке электро-

питания.

9. Пистолет следует применять и хранить только в местах недоступных для детей и животных.
10. Запрещено применять пистолет в мокрых или влажных местах. Необходимо применять его только в сухих помещениях, вдали от легковоспламеняющихся материалов.
11. Запрещено класть пистолет на бок. При откладывании пистолета необходимо расположить его в вертикальном положении на его проволочной подставке (8) (см. рис. D, стр. 2).
12. Запрещено прятать пистолет прежде, чем он остынет.
13. Расплавленным клеем (9) запрещено клеить материалы, покрытые масляной краской или морилкой.
14. Материалы, которые не могут быть подвержены действию температуры выше 70°C, непригодны для склеивания при помощи пистолета по причине высокой температуры клея (9).
15. В случае появления неисправности пистолета следует прекратить работу и поручить его ремонт пункту сервисного обслуживания, имеющему на это право (адрес указан на гарантийной карте). Дальнейшая работа повреждённым пистолетом представляет опасность для здоровья и жизни.
16. Если пистолет не используется, он

обязательно должен быть отсоединён от розетки электропитания и хранён в безопасном, чистом, сухом месте, недоступном для детей и животных.

■ Предостережения, касающиеся клея:

- Хранить в недоступном для детей месте.
- Избегать попадания на кожу и в глаза.
- В случае проглатывания, немедленно проконсультироваться с врачом и показать упаковку или этикетку.
- Если произойдёт обливание расплавленным продуктом, не следует устранять его с кожи. Загрязнённую кожу следует тщательно промывать водой и устранить клей при помощи минерального масла. Если появятся какие-либо раздражения или ожоги, следует обратиться к врачу.

ТЕХНИЧЕСКИЕ ПАРАМЕТРЫ:

Напряжение номинальное	110-240 В
Частота питания номинальная	50 Гц
Мощность номинальная	25/78 Вт
Температура рабочая	240-280°C
Класс оборудования	II/□
Диаметр клевого стержня	11,2 мм

ПРИМЕНЕНИЕ:

Пистолет предназначен для склеивания чистых, сухих и обезжиренных поверхностей при помощи горячего клея (9). Не подходит для профессионального использования. Предназначен для любительского применения, художественных и столярных работ, бытового ремонта, для склеивания тонких кусков древесины и фанеры, текстильных материалов, плёнки, бумаги, картона, пластмасс, тонкой кожи, искусственных цветов, упаковки, обуви, пластика и т. д.

ВНИМАНИЕ: Клеем запрещено клеить предметы, которые должны или могут иметь контакт с продуктами питания.

ПОДГОТОВКА К РАБОТЕ:

Перед каждым применением пистолета необходимо проверить отсутствие каких-нибудь повреждений (напр. отсутствие трещин корпуса пистолета (3), поврежденный кабель электропитания (6)).

Перед каждым применением необходимо также проверить чистоту пистолета. Если он загрязнён или покрыт пылью, необходимо почистить его мягкой, сухой тряпкой, не забывая при этом, что пистолет должен быть отсоединён от розетки электропитания и быть остывшим.

Разогретый пистолет должен всегда быть размещён на подкладке, защищающей основание от горячего, стекающего из сопла (1) клея (9).

С целью максимально эффективного склеивания рекомендуется перед склеиванием очистить материалы.

1. Необходимо убедиться, что пистолет не подключен к розетке электропитания. Затем вручную разместить клеевой стержень в камере (4) пистолета (см. рис. В, стр. 2) и слегка нажать несколько раз на курок (7), чтобы клеевой стержень надлежащим образом разместился в камере (см. рис. С, стр. 2). Необходимо применять только клеевые стержни диаметром 11,2 мм.
2. Присоединить пистолет к розетке электропитания. Установить пистолет на его проволочной подставке (8) (см. рис. D, стр. 2).
3. Подождать не менее 6 минут, чтобы клей разогрелся. После этого пистолет находится в состоянии постоянной готовности к применению.

РАБОТА:

1. Нажать на курок (7) пистолета, чтобы клей (9) начал выходить из сопла (1). **ВНИМАНИЕ:** При нажатии курка раньше, чем по истечении 6 минут после подключения устройства к розетке электропитания, возможно повреждение пистолета.
2. Сжать склеиваемые материалы вместе в течение 15 секунд.
3. После окончания склеивания отключить пистолет от розетки электропитания. Запрещено извлекать клеевую стержень из

пистолета.

4. Дождаться пока пистолет остынет и спрятать его в сухое, чистое и безопасное место, вдали от детей и животных.

ХРАНЕНИЕ И ТЕХНИЧЕСКИЙ УХОД:

1. Корпус пистолета необходимо чистить мягкой, сухой тряпкой. Прежде чем приступить к чистке, следует отсоединить пистолет от розетки электропитания и дождаться, пока он остынет.
2. Пистолет должен храниться в сухом месте, вдали от детей и животных.
3. Прежде чем спрятать пистолет после окончания его использования, необходимо дождаться пока не остынет его корпус (3) и сопло (1). Запрещено оставлять нагретый пистолет без надзора.

ПРОИЗВОДИТЕЛЬ:

ООО «ПРОФИКС»

ул. Марьевильска 34

03-228 Варшава, ПОЛЬША

ЗАЩИТА ОКРУЖАЮЩЕЙ СРЕДЫ:



Представленный символ означает, что запрещено размещать использованное оборудование вместе с другими отходами (за это грозит наказание в виде штрафа). Опасные компоненты, имеющиеся в электрическом и электронном оборудовании отрицательно влияют на окружающую среду и здоровье человека.

Домашнее хозяйство должно способствовать восстановлению и повторному использованию (рециклированию) использованного оборудования. В Польше и в Европе создаётся или уже существует система сбора использованного оборудования, в рамках которой все пункты продажи в/у оборудования обязаны принимать использованное оборудование. Кроме того, имеются пункты приёма в/у оборудования.



Настоящая инструкция по эксплуатации защищена авторскими правами. Запрещено её копирование и размножение без согласия ООО «ПРОФИКС».

RO

INSTRUCȚIUNI DE UTILIZARE
PISTOL PENTRU LIPICI 42912
Traducere din instrucțiunea originală

AVERTISMENT:



Înainte de a începe folosirea pistolului pentru lipici, numit în continuare «pistol» trebuie să luați la cunoștință cu atenție instrucțiunile de utilizare a acestuia. Utilizarea incorectă a pistolului poate fi cauza unui pericol mare pentru utilizator și/sau pentru mediul înconjurător al

acestuia, provocând arsuri sau electrocutare.

LISTĂ DE PIESE:

- Pistol - 1 buc.
- Suport din sârmă - 1 buc.
- Baton de lipici, numit în continuare «lipici» - 2 buc.
- Instrucțiuni de utilizare - 1 buc.
- Fișă de garanție - 1 buc.

DESCRIEREA FIGURILOR A, B, C, D:

1. Duză
2. Scut de protecție a duzei
3. Corp

4. Camera
5. Mâner
6. Cablu de alimentare
7. Trăgaci
8. Suport din sârmă
9. Lipici

REGULI DE SECURITATE:

1. Pistolul trebuie să fie utilizat întotdeauna în conformitate cu destinația acestuia.
2. Acest dispozitiv poate fi utilizat de către copii cu vârsta de cel puțin 8 ani și de către persoane cu capacitate fizică, senzorială sau mentală limitată ori de către persoane fără experiență și cunoștințe, cu condiția că acest lucru are loc sub supraveghere sau că au fost instruite cu privire la utilizarea aparatului într-un mod sigur și că au înțeles toate pericolele legate de utilizarea acestuia.
3. La pistol poate fi folosit în exclusivitate lipiciul (9) sub formă de batoane cu diametru de 11,2 mm care este destinat special pentru acest scop.
4. Pistolul nu poate fi folosit fără o protejare corespunzătoare a ochilor sub formă de ochelari de protecție sau sub forma unui scut de protecție pentru față, precum și fără o protejare corespunzătoare a mâinilor sub forma unor mănuși de protecție.
5. Munca trebuie să se desfășoare într-o încăpere bine aerisită, spațioasă și bine luminată.
6. Este interzisă atingerea lipiciului încălzit (9) sau atingerea duzei încălzite (1) a pistolului. Temperatura acestora poate

ajunge la 280°C.

7. Este interzisă atingerea cablului de alimentare (6) cu duza încălzită (1) sau cu lipiciul încălzit (9). Există riscul de topire a izolației și de electrocutare.
8. Pistolul încălzit sau conectat la priza de alimentare nu trebuie să fie lăsat fără supraveghere.
9. Pistolul trebuie să fie folosit și depozitat numai în locurile inaccesibile copiilor și animalelor.
10. Pistolul nu trebuie să fie folosit în locuri umede sau pline de apă. Acesta trebuie să fie folosit numai în încăperi uscate, departe de materiale ușor inflamabile.
11. Pistolul nu trebuie să fie așezat pe partea laterală. Dacă lăsăm pistolul nefolosit, acesta trebuie să fie așezat întotdeauna în poziția verticală sau pe suportul din sârmă (8) (a se vedea: fig. D, pagina 2).
12. Pistolul nu trebuie să fie ascuns înainte de a se răci.
13. Cu lipiciul topit (9) nu trebuie să fie lipite materiale acoperite cu un strat de vopsea sau baie.
14. Materialele care nu pot să fie supuse acțiunii unei temperaturi care depășește 70°C nu trebuie să fie lipite cu pistolul din cauza temperaturii prea ridicate a lipiciului (9).
15. În cazul unei deteriorări a pistolului munca trebuie să fie întreruptă, iar pistolul trebuie să fie încredințat pentru reparații la un punct autorizat de service (adresa este prezentată în fișa de garanție).

Continuarea lucrului cu pistolul deteriorat este periculoasă pentru sănătatea sau viața utilizatorului.

16. Când pistolul nu este folosit, acesta trebuie să fie întotdeauna deconectat de la priza de alimentare și ascuns într-un loc sigur, curat și uscat, inaccesibil copiilor și animalelor.

■ Avertismente în legătură cu adezivul:

- Păstrați departe de copii.
- Evitați contactul cu pielea și ochii.
- În caz de înghițire, solicitați imediat sfatul medicului – arătați medicului eticheta.
- În cazul în care are loc stropirea cu produsul topit, nu încercați să îl îndepărtați de pe piele. Spălați bine zona cu apă și îndepărtați adezivul cu ajutorul uleiului mineral. Dacă observați iritații sau arsuri, consultați un medic.

DATE TEHNICE:

Tensiune nominală	110-240 V
Frecvență nominală	50 HZ
Putere nominală	25/78 W
Temperatură de regim	240-280°C
Clasă a aparatului	II/□
Diametru al batonului de lipici	11,2 mm

DESTINAȚIE:

Pistolul este destinat pentru lipirea unor suprafețe curate, uscate și fără grăsime, cu ajutorul lipiciului fierbinte (9). Nu poate fi utilizat în scopuri profesionale. Acesta poate fi folosit în cadrul unor acțiuni hobby, unor lucrări plastice sau de tâmplărie, unor reparații casnice, pentru lipirea unor bucăți subțiri de lemn sau furnir, unor materiale textile, folii, hârtie, cartonului, materialelor sintetice, pieilor subțiri, florilor artificiale, ambalajelor, încălțăminte, plasticului, etc.

ATENȚIE: Lipiciul nu poate fi folosit la lipirea obiectelor care intră în contact cu produsele alimentare.

PREGĂTIREA PENTRU LUCRU:

Înainte de fiecare utilizare a pistolului trebuie să se verifice dacă acesta nu este deteriorat în vreun fel (de ex. dacă corpul (3) acestuia nu este crăpat

sau dacă nu este deteriorat cablul de alimentare (6)).

De asemenea, înainte de fiecare folosire trebuie să se verifice dacă pistolul este curat. Dacă acesta este murdar sau plin de praf, trebuie să fie curățat cu o cârpă moale, uscată, ținându-se cont de deconectarea pistolului de la priza de alimentare și de răcirea acestuia.

Pistolul fierbinte trebuie să fie întotdeauna așezat pe o bucată de pânză, protejându-se astfel suportul împotriva lipiciului (9) fierbinte care curge din duză (1).

Pentru a se obține lipirea cât mai eficientă, se recomandă curățarea materialelor înainte de lipire.

1. Trebuie să vă asigurați că pistolul nu este conectat la priza de alimentare. Apoi, trebuie să introduceți manual batonul de lipici în camera (4) pistolului (a se vedea: fig. B, pagina 2) și să apăsați ușor de câteva ori pe trăgaci (7), astfel încât batonul de lipici să se așeze în mod corespunzător în cameră (a se vedea: fig. C, pagina 2). Întotdeauna trebuie să fie folosite batoanele de lipici cu diametru de 11,2 mm.
2. Se conectează pistolul la priza de conectare. Pistolul trebuie să fie sprijinit pe suportul din sârmă (8) (a se vedea: fig. D, pagina 2).
3. Se așteaptă cel puțin 6 minute până se va încălzi lipiciul. După acest timp pistolul rămâne apt de lipit în mod permanent.

LUCRU:

1. Se începe apăsarea trăgaciului (7) pistolului, pentru ca lipiciul (9) să iasă din duză (1). **ATENȚIE:** Apăsarea trăgaciului mai devreme decât 6 minute după conectarea pistolului la priza de alimentare poate duce la deteriorarea pistolului.
2. Se strâng împreună materialele lipite timp de aproximativ 15 secunde.
3. După terminarea lipirii pistolul se deconectează de la priza de alimentare. Scoaterea batonului de lipici din pistol este interzisă.
4. Se așteaptă până când pistolul se răcește, apoi se ascunde pistolul într-un loc uscat, curat și nepericulos, inaccesibil copiilor și animalelor.

DEPOZITARE ȘI CONSERVARE:

1. Carcasa pistolului trebuie să fie curățată cu o cârpă moale și uscată. Înainte de curățare pistolul trebuie să fie deconectat de la priza de alimentare și trebuie să se aștepte până la răcirea acestuia.
2. Pistolul trebuie să fie depozitat într-un loc uscat, departe de copii și animale.
3. Înainte de depozitarea pistolului și după terminarea folosirii acestuia trebuie să așteptați până când se răcește corpul (3) și duza (1) pistolului. Pistolul fierbinte nu trebuie să fie lăsat fără supraveghere.

PRODUCĂTOR:

PROFIX Sp. z o.o.
str. Marywilka 34
03-228 Varșovia, POLONIA

PROTECȚIA MEDIULUI ÎNCONJURĂTOR:



Simbolul prezentat înseamnă interdicția de a amplasa aparatul uzat împreună cu alte deșeuri (sub amenințarea unei amenzi). Componentele periculoase aflate în aparatul electric și electronic influențează negativ mediul natural și sănătatea oamenilor.

Fiecare gospodărie casnică trebuie să contribuie la redobândirea și

refolosirea (recykling) aparatului uzate. Atât în Polonia, cât și în Europa se organizează sau deja există sistemul de culegere a aparatului uzate, în cadrul căruia toate punctele de vânzare a respectivei aparaturi sunt obligate să preia aparatura uzată. În plus, există centrele de colectare a acestuia tip de aparatură.



Prezenta instrucțiune este protejată prin dreptul de autor. Copierea/inmulțirea fără acordul în scris al firmei PROFIX Sp. z o.o. este interzisă.



NAUDOJIMO INSTRUKCIJA
KLIJAVIMO PISTOLETAS 42912
Originalios instrukcijos vertimas

ISPĖJIMAS:



Prieš pradėdant naudoti klijavimo pistoletą, toliau vadinamą «pistoletas», reikia atidžiai susipažinti su naudojimo instrukcija. Netinkamas pistoleto naudojimas gali sukelti rimtą pavojų vartotojui ir/ ar aplinkai. Gali sukelti kūno sudegimus arba elektros smūgį.

KOMPLEKTAVIMAS:

- Pistoletas - 1 vnt.
- Vielinis pastovas - 1 vnt.
- Klijų strypelis, toliau vadinamas «klijai» - 2 vnt.
- Naudojimo instrukcija - 1 vnt.
- Garantijos lapas - 1 vnt.

A, B, C, D PIEŠINIŲ APRAŠAS:

1. Antgalis
2. Antgalio apvalkalas
3. Korpusas
4. Kamera
5. Rankena
6. Maitinimo laidas
7. Gaidukas
8. Vielinis pastovas
9. Klijai

SAUGUMO NURODYMAI:

1. Pistoletą reikia naudoti visada pagal jo paskirtį.
2. Šį prietaisą gali naudoti vaikai nuo 8 metų amžiaus ir asmenys, turintys ribotų fizinių, jutiminių ar protinių gebėjimų arba neturintys patirties ar žinių tik prižiūrimi arba tik tuo atveju, jeigu jiems buvo paaiškinta, kaip saugiai naudoti prietaisą,

ir jie suprato gresiančius pavojus.

3. Pistoletui galima naudoti tik klijus (9) 11,2 mm skersmens strypeliuose, kurie specialiai tam tikslui suprojektuoti.
4. Pistoletą negalima naudoti be tinkamos akių apsaugos, kaip apsauginiai akiniai arba tamsūs apsauginiai akiniai, arba veido skydelio ir tinkamos delnų apsaugos, kaip apsauginės pirštinės.
5. Privaloma dirbti tinkamai ventiliuotoje, erdvioje ir gerai apšviestoje patalpoje.
6. Negalima liesti karštų klijų (9) arba karšto pistoleto antgalio (1). Jų temperatūra gali pasiekti 280°C.
7. Negalima liesti maitinimo laido (6) karštu antgaliu (1) arba karštais klijais (9). Tai gali sukelti izoliacijos ištirpimą ir elektros smūgį.
8. Negalima be priežiūros palikti karšto arba prie elektros prijungto pistoleto.
9. Pistoletą privaloma naudoti ir laikyti tik vaikams ir gyvuliams neprieinamoje vietoje.
10. Pistoletą negalima naudoti šlapiose arba drėgnose vietose. Privaloma jį naudoti tik sausose patalpose, toli nuo degiųjų medžiagų.

11. Negalima dėti pistoleto ant jo šono. Paliekant pistoletą, privaloma jį visada pastatyti vertikaliajame pozicijoje ant jo vielinio pastovo (8) (žiūrėk: pieš. D, puslapis 2).

12. Negalima slėpti pistoleto jeigu jis neataušęs.

13. Sutirptais klijais (9) negalima klijuoti aliejiniais dažais ar beicu nudažytų medžiagų.

14. Medžiagų, kurios nėra atsparios temperatūrai virš 70°C negalima klijuoti pistoletu dėl aukštos klijų (9) temperatūros.

15. Jeigu pistoletas sugadintas, reikia nedelsiant nutraukti darbą ir atiduoti jį remontui į autorizuotą serviso centrą (adresas nurodytas garantijos lape). Sugadinto pistoleto naudojimas sukelia pavojų sveikatai ir gyvybei.

16. Nenaudojant pistoleto, reikia jį visada atjungti nuo elektros tinklo ir paslėpti saugioje, švarioje, sausoje, vaikams ir gyvuliams neprieinamoje vietoje.

■ Įspėjimas dėl klijų:

- Saugoti nuo vaikų.
- Vengti kontakto su oda ir akimis.
- Prarijus nedelsiant kreiptis į gydytoją ir parodyti šią pakuotę arba etiketę.
- Aplijus sulydytu produktu, negalima šalinti nuo odos. Pažeistą odą rūpestingai plauti vandeniu ir pašalinti klijus naudojant mineralinę alyvą. Atsiradus kokiems nors sudirginimams arba sudegimams, susiekti su gydytoju.

TECHNINIAI DUOMENYS:

Nominalioji įtampa	110-240 V
Nominalusis dažnis	50 HZ
Nominalioji galia	25/78 W
Darbo temperatūra	240-280°C
Įrangos klasė	II/□
Klijų strypelio skersmuo	11,2 mm

PASKIRTIS:

Pistoletas skirtas klijuoti švairius, sausus ir nesutaukuotus paviršius naudojant karštus klijus (9). Neskirtas profesionaliam naudojimui. Skirtas laisvalaikio darbams, meniniams ir staliaus darbams, namo remontams, plonų medienos gabalų ir fanerų, tekstilės medžiagų, folijos, popieriaus, kartono, sintetinių medžiagų, plonos odos, dirbinių gėlių, įpakavimų, avalynės, plastmasės, ir t.t. klijavimui.

DĖMESIO: Klijais negalima klijuoti daiktų, kurie atsiranda arba gali atsirasti šalia maisto produktų.

PASIRENGIMAS DARBUI:

Prieš kiekvieną kartą naudojant pistoletą, privaloma patikrinti ar jis nėra kokuu nors būdu sugadintas (pvz. ar jo korpusas (3) nėra suplyšęs, ar jo maitinimo laidas (6) nėra sugadintas).

Prieš kiekvieną naudojimą, reikia taip pat patikrinti, ar pistoletas yra švarus. Jeigu jis nešvarus arba apdulkinas, reikia jį nuvalyti minkštu, sausu skudurėliu, atjungus pistoletą nuo elektros tinklo ir jam ataušus.

Karštas pistoletas turėtų visada gulėti ant audinio gabalėlio, tuo būdu saugojant pagrindą nuo karšto, iš antgalio (1) tekančių klijų (9).

Siekiant gauti geriausius rezultatus, rekomenduojama nuvalyti medžiagas prieš pradėdant klijuoti.

1. Reikia įsitikinti, ar pistoletas nėra prijungtas prie elektros tinklo. Po to, rankiniu būdu įdėkite klijų strypelį į pistoleto kamerą (4) (žiūrėk: pieš. B, puslapis 2) ir truputį paspauskite kelis kartus gaiduką (7), taip kad klijų strypelis tinkamai susidėtų kameroje (žiūrėk: pieš. C, puslapis 2). Visada reikia naudoti 11,2 mm skersmens klijų strypelius.
2. Prijunkite pistoletą prie elektros tinklo. Uždėkite pistoletą ant vielinio pastovo (8) (žiūrėk: pieš. D, puslapis 2).
3. Palaukite bent 6 minutes, kad klijai susildytų. Po to, pistoletas yra nuolat parengtas klijavimui.

DARBAS:

1. Pradėkite spausti pistoleto gaiduką (7) taip kad klijai (9) ištektų nuo antgalio (1). **DĖMESIO:** Pradėkite spausti gaiduką po 6 minučių nuo pistoleto prijungimo prie elektros, priešingu atveju pistoletas gali sugesti.
2. Spauskite klijuojamas medžiagas per 15 sekundžių.
3. Po klijavimo, atjunkite pistoletą nuo elektros. Draudžiama ištraukti klijų strypelį iš pistoleto.
4. Palaukite kol pistoletas atauš, po to paslėpkite jį sausoje, švarioje, saugioje, vaikams ir gyvuliams neprieinamoje vietoje.

LAIKYMAS IR KONSERVAVIMAS:

1. Pistoleto korpusą privaloma valyti minkštu, sausu skudurėliu. Prieš pradėdant valyti, privaloma atjungti pistoletą nuo elektros ir

palaukti kol, jis atauš.

2. Pistoletas turi būti paslėptas sausoje, vaikams ir gyvuliams neprieinamoje vietoje.
3. Prieš paslepiant pistoletą, pabaigus naudoti, reikia palaukti kol korpusas (3) ir jo antgalis (1) atauš. Karšto pistoleto negalima palikti be priežiūros.

GAMINTOJAS:

PROFIX Sp. z o.o.

Marywilska g.34

03-228 Varšuva, Lenkija

APLINKOS APSAUGA:



Nurodytas simbolis reiškia, kad draudžiama rinkti įrangos atliekas su kitomis atliekomis (už tai gresia piniginei bauda). Pavojingi elektrinės ir elektroninės įrangos elementai turi neigiamą įtaką natūraliai aplinkai ir žmonių sveikatai.

Namų ūkis turi prisidėti prie procesų skirtų pakartotinai panaudoti ir recirkuliuoti įrangos atliekas. Lenkijoje ir Europoje rengiama arba jau yra sistema dėl įrangos atliekų rinkimo, pagal kurią visiems aukščiau nurodytos įrangos parduotajam privaloma priimti padėvėtą įrangą. Be to, atsiranda šios įrangos rinkimo punktai.



Ši instrukcija yra apsaugojama autoriaus teise. Kopijavimas/plėtojimas be PROFIX Sp. z o.o. leidimo raštu draudžiamas.

FIGYELMEZTETÉS:

A ragasztópisztoly, a továbbiakban «pisztoly» használatának a megkezdése előtt alaposan meg kell ismerkedni a pisztoly használati útmutatójával. A pisztoly helytelen használata súlyos testi sérüléssel veszélyeztetheti a felhasználót és/vagy a környezetét. Ez égési sérülést vagy áramütést okozhat.

TARTOZÉKOK:

- Pistoly - 1 db.
- Huzalállvány - 1 db.
- Ragasztórúd, a továbbiakban «ragasztó» - 2 db.
- Használati útmutató - 1 db.
- Garanciális kártya - 1 db.

A, B, C, D RAJZOK LEÍRÁSA:

1. Kiömlőcső
2. Kiömlőcső burkolat
3. Pistolytest
4. Tároló
5. Markolat
6. Tápvezeték
7. Ravasz
8. Huzalállvány
9. Ragasztó

BIZTONSÁGI SZABÁLYOK:

1. A pisztolyt mindig a rendeltetésnek megfelelően kell használni.
2. Ezt a készüléket 8 évnél idősebb gyermekek, illetve mozgáskorlátozott, szellemi vagy értelmi fogyatékosokban szenvedő személyek tapasztalat és kellő ismeretek nélkül csak felügyelet mellett vagy a készülék használati útmutatójának betartásával biztonságos módon használhatják, ha megértették a készülék

használatával járó veszélyeket.

3. A pisztolyhoz csak és kizárólag 11,2 mm átmérőjű, ehhez a pisztolyhoz speciális ragasztót (9) szabad használni.
4. A pisztolyt nem szabad megfelelő védőszemüveg formájú szemvédő vagy arcvédő, valamint védőkesztyű kiszerezésű tenyérvédő nélkül használni.
5. A pisztollyal jól szellőztetett, nagy területű és jól megvilágított helyiségben dolgozni.
6. Nem szabad megérinteni a felhevült ragasztót (9) vagy a pisztoly felhevült kiömlőcsövét (1). Hőmérséklete akár a 280°C-ot is elérheti.
7. Nem szabad megérinteni a tápvezeték (6)a felhevült kiömlőcsővel (1) vagy a felhevült ragasztóval (9). Ez a szigetelés elolvadásával és áramütéssel fenyeget.
8. Nem szabad a felhevült vagy elektromos hálózatra csatlakoztatott pisztolyt felügyelet nélkül hagyni.
9. A pisztolyt kizárólag gyermekektől és állatoktól elzárt helyen szabad használni.
10. A pisztolyt nem szabad vizes és nedves helyen használni. Csak száraz helyiségekben, könnyen gyúló anyagoktól távol szabad használni.
11. Nem szabad a pisztolyt az oldalára fektetni. Amikor félretesszük, mindig függőleges helyzetbe kell állítani a drót állványra (8) (lásd: D rajz, 2 oldal).
12. Addig nem szabad becsomagolni a

pisztolyt, amíg az ki nem hűl.

13. Nem szabad felolvadt ragasztóval (9) olajfestékkel vagy páccal bevont anyagot ragasztani.
14. Azokat az anyagok, amelyeket nem lehet 70°C feletti hőmérséklet hatása alá kitenni, nem szabad a pisztollyal megragasztani a ragasztó túl magas hőmérséklete miatt (9).
15. A pisztoly meghibásodása esetén félbe kell szakítani a munkát és azt meg kell javíttatni erre feljogosított szervizben (a cím a garanciális kártyán található). Sérült pisztollyal folytatott munka életveszélyes.
16. Amikor nem használja a pisztolyt, mindig le kell kapcsolni a tápvezetékéről és azt biztonságos, tiszta, száraz, gyermekektől és állatoktól elzárt helyen tárolni.

■ Ragasztóval kapcsolatos figyelmeztetések:

- Gyermekek kezébe nem kerülhet.
- Kerülni kell a bőrrel való érintkezést és a szembejutást.
- Lenyelés esetén azonnal orvoshoz kell fordulni – a csomagoló burkolatot és a címkét az orvosnak meg kell mutatni.
- Amennyiben a megolvasztott termék a bőrre kerül, azt nem szabad eltávolítani a bőrről. A szennyezett bőrt alaposan lemosni vízzel és a ragasztót ásványi olaj segítségével eltávolítani. Ha bármilyen irritáció vagy megégés lépne fel, orvoshoz kell fordulni.

MŰSZAKI ADATOK:

Névleges feszültség	110-240 V
Névleges frekvencia	50 HZ
Névleges teljesítmény	25/78 W
Üzemi hőmérséklet	240-280°C
Berendezés osztálya	II 
Ragasztórúd átmérője	11,2 mm

ALKALMAZÁS:

A pisztoly tiszta, száraz és zsírtalanított felületek ragasztására szolgál forró ragasztó alkalmazásával (9). A termék ipyszerű felhasználásra nem alkalmas. Hobbyszerű, művészeti vagy asztalos munkákhoz, otthoni barkácsolásra stb. használatos vékony fa és furnér darabok, textíliák, fólia, papír, karton, műanyag, vékony bőr, művirág, csomagolóanyag, cipő stb. összeragasztására.

FIGYELEM: A ragasztóval nem szabad olyan anyagokat ragasztani, amelyek érintkezésben állnak vagy állhatnak élelmiszerrel.

ELŐKÉSZÜLETEK:

A pisztoly minden egyes használata előtt ellenőrizni kell, hogy az sehol sem sérült (pl. a test (3) nincs elrepedve, vagy a tápvezeték (6) nem sérült).

Minden használat előtt ellenőrizni továbbá a pisztoly tisztaságát. Amennyiben koszos vagy poros, akkor puha, száraz törülközővel át kell törölni emlékezve arra, hogy áramtalanítva van és le van hűlve.

A felhevült pisztolynak mindig egy vászondarabon kell feküdnie, megvédve így az állványt a forró, kiömlőcsőből (1) kifolyó ragasztó (9) ellen.

A lehetőleg jobb ragasztás érdekében ragasztás előtt ajánlatos megtisztítani az anyagokat.

1. Győződjön meg róla, hogy a pisztoly nincs csatlakoztatva az elektromos hálózatra. Ezután kézzel be kell tölteni a ragasztót a pisztoly (lásd: B rajz 2 oldal) tárolójába, (4) és enyhén többször megnyomni a ravaszt (7), hogy a ragasztó jól szétfoljon a tárolóban (lásd: C rajz, 2 oldal). Mindig 11,2 mm átmérőjű ragasztórudat kell használni.
2. Csatlakoztassa a pisztolyt az elektromos hálózatra. A pisztolyt a huzalállványra támasztani (8) (lásd: D rajz, 2. oldal).
3. Várjon legalább 6 percet a ragasztó felmelegedésére. Ezután a pisztoly ragasztásra kész állapotban marad.

MUNKAVÉGZÉS:

1. Kezdje meg benyomni a pisztoly ravaszát (7), hogy kifolyjon a kiömlőcsőből (1) a ragasztó (9). **FIGYELEM:** Amennyiben a ravaszt a pisztoly elektromos hálózatra történő csatlakoztatása után, 6 percen belül nyomja meg, ez a pisztoly sérülését okozhatja. *gali sugesti.*
2. Szorítsa egymáshoz körülbelül 15 másodpercig az összeragasztott anyagokat.
3. A ragasztás befejezése után áramtalanítsa a pisztolyt. Tilos kivenni a ragasztót a pisztolyból.
4. Várja meg a pisztoly kihűlését, majd tegye el a száraz, tiszta és biztonságos, gyermekektől és állatoktól elzárt helyre.

TÁROLÁS ÉS KARBANTARTÁS:

1. A pisztoly házát puha, száraz törőkendővel tisztítani. A tisztítás megkezdése előtt áramtalanítani a pisztolyt és megvárni amíg kihűl.
2. A pisztolyt száraz, gyerekektől és állatoktól elzárt helyen tárolni.
3. Miután befejezte a pisztoly használatát és azt eltenné, várja meg amíg kihűl a pisztoly (3) és a kiömlőcső (1). A felhevült pisztolyt nem szabad felügyelet nélkül hagyni.

GYÁRTÓ:

PROFIX Kft.,
Marywilska út 34,
03-228 Varsó, Lengyelország

KÖRNYEZETVÉDELLEM:



A bemutatott jel azt jelenti, hogy tilos az elhasznált készüléket egyéb hulladékokkal együtt eltávolítani (bírság kiszabásával járhat). Az elektromos és elektronikus berendezésekben található veszélyes alkotóelemek negatív hatással vannak a természetes környezetre és az emberi egészségre.

A háztartásnak törekednie kell az elhasznált készülék újrahasznosítására. Lengyelországban és Európában már létrehoznak vagy léteznek az elhasznált készülékek begyűjtési rendszere, melynek keretein belül a fenti készülék forgalmazásával foglalkozó összes pont köteles átvenni az elhasznált készüléket. Ezenkívül léteznek fent felsorolt készülékek begyűjtő pontjai.

 Az alábbi útmutatót szerzői jogok védik. Az útmutató másolása/sokszorosítása a PROFIX Kft. írásos engedélye nélkül tilos.



LIETOŠANAS INSTRUKCIJA

LĪMES PISTOLE 42912

Originālās instrukcijas tulkojums

BRĪDINĀJUMS:



Pirms lietot līmes pistoli, tālāk sauktu «pistoli», uzmanīgi jāizlasa šī



lietošanas instrukcija. Nepareiza pistoles lietošana var radīt nopietnas

briesmas lietotājam un/ vai apkārtējai videi. Pastāv apdegumu un elektrošoka risks.

KOMPLEKTĒŠANA:

- Pistole - 1 gab.
- Stieplu statnis - 1 gab.
- Līmstienītis, tālāk saukts «līme» - 2 gab.
- Lietošanas instrukcija - 1 gab.
- Garantijas karte - 1 gab.

A, B, C, D ATTĒLU APRAKSTS:

1. Sprausla
2. Sprauslas apvalks
3. Korpuss
4. Kamera
5. Rokturis
6. Barošanas vads
7. Mēlīte
8. Stieplu statnis
9. Lime

DROŠĪBAS NORĀDĪJUMI:

1. Vienmēr jālieto pistole paredzētajam mērķim.
2. Šo ierīci drīkst lietot bērni no 8 gadu

vecuma kā arī ar cilvēki ierobežotām fiziskām, sensorām un garīgām spējām vai cilvēki bez pieredzes un zināšanām, ar nosacījumu, ka tās tiek uzraudzīts vai personas tika instruētas par ierīces drošu lietošanas veidu un tās saprata visas ar to saistītas bīstamības.

3. Pistolei drīkst lietot tikai limi (9) 11,2 mm diametra stieņos, kas ir speciāli paredzēti šim mērķim.
4. Pistoli nedrīkst lietot bez piemērotas acu aizsardzības, aizsargstiklu vai aizsargbrīļļu veidā, vai sejas aizsarga un plaukstu aizsardzības, aizsargcimdņu veidā.
5. Jāstrādā labi ventilētā, lielā un labi apgaismotā telpā.
6. Nedrīkst pieskarties karstai limei (9) vai pistoles sprauslai (1). To temperatūra var sasniegt 280°C.
7. Nedrīkst pieskarties barošanas vadam (6) ar karstu sprauslu (1) vai karstu limi (9). Pastāv izolācijas sakausēšanas un elektrošoka risks.

8. Nedrīkst bez uzraudzības atstāt karstu vai elektrotīklam pieslēgtu pistoli.
9. PISTOLE jālieto un jāsauglabā tikai bērniem un dzīvniekiem nepieejamās vietās.
10. Pistoli nedrīkst lietot mitrās vai samitrinātās vietās. Tā jālieto tikai sausās telpās, tālu no uzliesmojošiem materiāliem.
11. Nedrīkst likt pistoli uz sāna. Atstājot pistoli, tā jāliek vertikālā pozīcijā uz stieplu statņa (8) (skaties: zīm. D, lappuse. 2).
12. Nedrīkst slēpt pistoli pirms tās atdzišanas.
13. Ar sakausētu limi (9) nedrīkst limēt ar eļļas krāsu vai krāsvielām krāsotus materiālus.
14. Materiāli, kas nav izturīgi pret virs 70°C temperatūru neder limēšanai ar pistoli, jo limes temperatūra ir pārāk augsta (9).
15. Pistoles avārijas gadījumā pārtrauciet darbu un nododiet to remontam autorizētā servisa punktā (adrese norādīta garantijas kartē). Tālāks darbs ar ievainotu pistoli rada briesmas veselībai un dzīvībai.
16. Kad pistole nav lietota, atslēdziet to no elektrotīkla kontaktligzdas un noslēpiet drošā, tīrā, sausā, bērniem un dzīvniekiem nepieejamā vietā.

■ Bīdīnājumi attiecībā uz limi:

- Sargāt no bērniem.
- Izvairīties no kontakta ar ādu un acīm.
- Norīšanas gadījumā nekavējoties konsultēties ar ārstu – parādīt iepakojumu un etiķeti.
- Gadījumā, ja notiek apliešanās ar izkusušu produktu, to nenotemt no ādas. Aplieto ādu

rūpīgi skalot ar ūdeni un noņemt limi ar minerāleļļas palīdzību. Ja rodas jebkādi kairinājumi vai aplaucējumi, kontaktlēties ar ārstu.

TEHNISKIE DATI:

Nominālais spriegums	110-240 V
Nominālā frekvence	50 HZ
Nominālā jauda	25/78 W
Darba temperatūra	240-280°C
Ierīces klase	II/□
Līmstienīša diametrs	11,2 mm

IZMANTOJUMS:

Pistole ir paredzēta tīru, sausu un netaukainu virsmu limēšanai ar kastas limes palīdzību (9). Nav piemēroti profesionālai lietošanai. Paredzēta brīva laika nodarbēm, plastikas un galdnieka darbiem, remontiem mājās, plānu koka gabalu un finieru, tekstilmateriālu, folijas, papīra, kartona, sintētisku materiālu, plānas ādas, mākslīgu ziedu, pakojumu, apavu, plastmasas, un. līdz. limēšanai.

UZMANĪBU: Ar limi nedrīkst limēt priekšmetus, kuri atrodas saskarē ar pārtikas produktiem.

SAGATAVOŠANA DARBAM:

Pirms katras pistoles lietošanas jāpārbauda, vai tai ir jebkādi bojājumi (piem. vai tās korpuss (3) nav iepilnīis, vai tās barošanas vads (6) nav bojāts).

Pirms katras lietošanas arī jāpārbauda, vai pistole ir tīra. Ja pistole ir netīra vai apputināta, tā jāiztīra ar mikstu, sausu drānu; atcerieties, lai vispirms atslēgtu pistoli no elektrotīkla un ļautu tai atdzist.

Karstai pistolei jābūt uzstādītai uz auduma gabala, lai aizsargātu virsmu no karstas limes (9) kas izplūst no sprauslas (1).

Lai sasniegtu vislabākos rezultātus ieteicams iztīrīt materiālus pirms limēšanas.

1. Jāpārliecinās, vai pistole nav pieslēgta elektrotīkla kontaktligzdai. Pēc tam, ar roku iebīdīet līmstienīti pistoles kamerā (4) (skaties: zīm. B, lappuse. 2) un

- mazliet nospiediet mēlīti (7), lai limstienītis pareizi ieliktu kamerā (skaties: zīm. C, lappuse. 2). Vienmēr jālieto 11,2 mm diametra limstieniši.
2. Pieslēdziet pistoli elektrotīklam. Atbalstiet pistoli uz stieplu statņa (8) (skaties: zīm. D, lappuse. 2).
 3. Pagaidiet vismaz 6 minūtes, lai lime iesiltu. Pēc tam, pistole ir pastāvīgi gatavs limēšanai.

DARBS:

1. Sāciet spiest pistoles mēlīti (7), lai lime (9) izplūstu no sprauslas (1). **UZMANĪBU:** Mēlīte jānospiež pēc 6 minūtēm no pistoles pieslēgšanas elektrotīklam, pretējā gadījumā pistole var sabojāties.
2. Saspiediet materiālus līdz apmēram 15 sek., lai tie saliptu.
3. Pēc limēšanas atvienojiet pistoli no elektrotīkla kontaktligzdas. Nedrīkst izņemt limstieniša no pistoles.
4. Ja ierīce ir atdzisusi, noslēpiet to sausā, tīrā un drošā, bērniem un dzīvniekiem nepieejamā vietā.

GLABĀŠANA UN KONSERVĀCIJA:

1. Pistoles korpuss jātīra ar mikstu, sausu drānu. Pirms tīrīšanas jāatvieno pistole no elektrotīkla un jāpagaida līdz pistole ir atdzisusi.

2. Pistole jāglabā sausā, bērniem un dzīvniekiem nepieejamā vietā.
3. Pēc pistoles lietošanas, lai to noslēptu, pagaidiet līdz korpuss (3) un sprauslas (1) ir atdzisušas. Karstu pistoli nedrīkst atstāt bez uzraudzības.

RAŽOTĀJS:

PROFIX SIA;

Marywilska iela 34,

03-228 Varšava, Polija

VIDESAIZSARDZĪBA:



Tajā veidā apzīmētus izstrādājumus, neizpildes gadījumā paredzot naudas sodu, nedrīkst izmest kopā ar parastiem atkritumiem. Elektriskajā un elektroniskajā iekārtā esošas briesmīgas vielas var kaitēt apkārtējai videi un cilvēku veselībai.

Nepieciešams veicināt iekārtu atkritumu pārstrādāšanu un atkārtotai izmantošanai (reciklēšanai). Polijā un Eiropā tiek veidots, vai jau eksistē, iekārtu atkritumu vākšanas sistēma, saskaņā ar ko visiem iepriekšminētās iekārtas pārdošanas punktiem ir pienākums pieņemt nolietotu iekārtu. Turklāt, ir pieejamas iepriekšminētās iekārtas vākšanas punkti.



Šī instrukcija ir sargāta ar autortiesībām. Aizliegts to kopēt/pavairot bez PROFIX SIA rakstiskas atļaujas.



KASUTUSJUHEND
LIIMPŪSTOL 42912
Originalkasutusjuhendī tölge

HOIATUS:



Enne töö alustamist liimpüstoliga, edaspidi «püstol», tuleb hoolikalt tutvuda selle kasutusjuhendiga.



Püstoli ebaõige kasutamine võib tingida tõsiseid ohuolukordi kasutajale ja/või tema ümbruskonnale. Võib põhjustada keha põletusi või elektrilööki.

KOMPLEKTEERING:

- Püstol -1 tk.

- Traatalus -1 tk.
- Liimpulk, edaspidi «liim» -2 tk.
- Kasutusjuhend -1 tk.
- Garantikaart -1 tk.

JOONISTEKIRJELDUS A, B, C, D:

1. Suudmik
2. Suudmiku kate
3. Korpus
4. Küttekamber
5. Käepide
6. Toitejuhe
7. Päästik
8. Traatalus
9. Liim

OHUTUSNÕUDED:

1. Püstolit tuleb kasutada sihtotstarbeliselt.
2. Seda seadet võivad kasutada lapsed alates 8. eluaastast ning piiratud füüsiliste, sensoorsete või vaimsete võimetega isikud või vastavate kogemusteta ja teadmisteta isikud juhul, kui nad tegutsevad järelevalve all või neid on juhendatud seadme ohutu kasutamise osas ja nad mõistavad sellega seotud ohte.
3. Püstoliga võib kasutada ainult ja eranditult spetsiaalselt selleks ette nähtud liimi (9) pulkades läbimõõduga 11,2 mm.
4. Liimipüstolit ei tohi kasutada ilma silmade korraliku kaitseta, kaitse- või korvprillide või näokaitsete näol ning õigete käekaitseteta kaitsekinnaste näol.
5. Töötada tuleb hästiventileeritud, avaras ja hästivalgustatud ruumis.
6. Keelatud on kuumutatud liimi (9) või püstoli kuumenenud suudmiku (1) puudutamine. Nende temperatuur võib tõusta kuni 280°C.
7. Keelatud on puutuda toitejuhet (6) kuumenenud suudmiku (1) või kuumutatud liimiga (9). See võib tingida isolatsiooni sulamise ja elektrilöögi.
8. Keelatud on jätta kuumutatud või vooluvõrku ühendatud püstolit ilma järelevalveta.
9. Püstolit tuleb hoida ja kasutada ainult lastele ja loomadele ligipääsmatus kohas.
10. Püstolit ei tohi kasutada märgades või niisketes kohtades. Seda tuleb kasutada ainult kuivades ruumides, eemal kergestisüttivatest materjalidest.
11. Keelatud on asetada püstolit selle külje peale. Pannes püstoli käest ära tuleb see alati asetada vertikaalasendis oma traatalusele (8) (vaata: joon. D, lk. 2).
12. Keelatud on püstoli ära panemine enne selle jahtumist.
13. Sulatatud liimiga (9) ei tohi liimida õlivärvi või peitsiga kaetud materjale.
14. Materjalid, milliseid ei tohi allutada temperatuuri mõjudele, mis on kõrgem kui 70°C ei kuulu liimipüstoliga liimimisele liimi (9) kõrge temperatuuri tõttu.
15. Püstoli rikke korral tuleb töö katkestada ja viia see parandamiseks selleks ette nähtud teeninduspunkti (aadress antud garantiikaardil). Töö jätkamine vigastatud püstoliga on tervise- või eluohtlik.
16. Kui püstolit ei kasutata, peab see olema toitepesast lahti ühendatud ja ära pandud ohutusse, puhtasse, kuiva, lastele ja loomadele ligipääsmatusse kohta.

■ Liimiga seotud hoiatused:

- Hoida lastele kättesaamatus kohas.
- Vältida kokkupuudet nahaga ja silma sattumist.
- Allaneelamise korral tuleb koheselt pöörduda arsti poole – näidake pakendit või etiketti.
- Sulatatud tootega ülekallamise korral ei tohi seda nahalt eemaldada. Saastunud nahk tuleb hoolikalt veega pesta ja eemaldada liim mineraalõli abil. Ükskõik milliste ärrituste ja kõrvetuste ilmnemisel tuleb arstiga ühendust võtta.

TEHNILISED ANDMED:

Nominaalpinge	110-240 V
Nominaalne sagedus	50 HZ
Nominaalvõimsus	25/78 W
Töötemperatuur	240-280°C
Seadme klass	II/ 
Liimipulga läbimõõt	11,2 mm

KASUTAMINE:

Püstol on ette nähtud puhaste, kuivade ja mitterasvaste pindade liimimiseks kuuma liimi (9) abil. Ei sobi professionaalseks kasutamiseks. Sobib hobitegevusteks, plasti- ja puidutöödeks, kodusteks parandustöödeks, õhukeste puidu ja liimpuidu tükide, tekstiilmaterjalide, fooliumi, paberi, papi, kunstmaterjalide, õhukese naha, kunstlillede, pakendite, jalanõude, plastiku jms. liimimiseks.

TÄHELEPANU: Liimiga ei tohi liimida esemeid, mis on kontaktis või võivad omada kontakti toiduinetega.

TÖÖKSETTEVALMISTAMINE:

Enne igat püstoli kasutamist tuleb kontrollida, et see ei oleks mingil moel vigastatud (nt. selle korpuses (3) ei ole mörasid, selle toitejuhe (6) ei ole vigastatud).

Enne iga kasutamist tuleb kontrollida püstoli puhtust. Kui püstol on määrdundu või tolmuine tuleb see puhastada pehme, kuiva lapiga, pidades meeles, et püstol oleks toitepesast lahti ühendatud ja jahutatud.

Kuum püstol peab alati seisma riidetüki peal, kaitses sel viisil aluspinna suudmikust (1) tilkuma kuuma liimi (9) eest.

Liimimise suuremaks efektiivsuseks on soovitatav materjalide puhastamine enne liimimist.

1. Tuleb veenduda, et püstol ei ole ühendaud toitepesaga. Seejärel laadida liimipulk käsitsi püstoli küttekambrisse (4) (vaata: joon. B, lk. 2) ja selleks, et liimipulk asetuks õigesti küttekambrisse vajutada mitu korda kergelt päästikule (7) (vaata: joon. C, lk. 2). Alati tuleb kasutada liimipulki läbimõõduga 11,2 mm.
2. Ühendada püstol toitepesaga. Asetada püstol oma traatalusele

(8) (vaata: joon. D, lk. 2).

3. Oodata vähemalt 6 minutit liimi kuumenemiseni. Selle aja möödudes on püstol liimimiseks valmis.

TÖÖ:

1. Alustada püstoli päästikule vajutamist (7), et liim (9) tungiks suudmikust (1) välja. **TÄHELEPANU:** Päästikule vajutamine enne 6 minuti möödumist püstoli ühendamisest toitepesaga, võib püstolit kahjustada.
2. Suruda liimitud materjalid kokku umbes 15 sekundi jooksul.
3. Peale liimimise lõpetamist ühendada püstol toitepesast lahti. Liimipulga väljavõtmine püstolist on keelatud.
4. Oodata kuni püstol jahtub ja panna ta seejärel ära kuiva, puhtasse ja ohutusse, lastele ning loomadele ligipääsmatusse kohta.

LADUSTAMINE JA HOOLDAMINE:

1. Püstoli korpust tuleb puhastada pehme, kuiva lapiga. Enne puhastamise juurde asumist tuleb püstol toitest lahti ühendada ja oodata selle jahtumiseni.
2. Püstolit tuleb hoida kuivas kohas, eemal lastest ja loomadest.
3. Enne püstoli ära panemist, peale selle kasutamist, tuleb oodata selle korpuse (3) ja suudmiku (1) jahtumiseni. Kuuma püstolit ei tohi jätta järelvalveta.

TOOTJA:

PROFIX OÜ,
Marywilksa tn. 34,
03-228 Varssavi, Poola

KESKKONNAKAITSE:



Esitatud sümbol tähendab kasutatud seadme äraviskamise keeldu teiste jäätmetega koos (rahatrahvi ähvardusel). Elektrilises seadmes sisalduvad ohtlikud koostisosad avaldavad negatiivset mõju loodusele ja inimtervisele.

Kodumajapidamine peab hoolitsema kasutatud seadme taaskasutusse ja taastootmisse (recycling) suunamise eest. Poolas ja Euroopas on rajamisel või juba eksisteerib kasutatud seadmete vastuvõtu süsteem, mille raames lasub kõigil ülalmainitud seadme müügi punktidel kasutatud seadmete vastuvõtmise kohustus. Lisaks sellele eksisteerivad veel ka ülalmainitud seadme vastuvõtu punktid.



Käesolev kasutusjuhend on kaitstud autorikaitse seadusega. Kopeerimine/paljundamine ilma PROFIX OÜ nõusolekuta on keelatud.

UPOZORNĚNÍ:

Před zahájením používání lepicí pistole, dále jen «pistole», je třeba se řádně seznámit s jejím návodem na použití. Nesprávné používání pistole může způsobit závažné nebezpečí pro uživatele a/nebo jeho okolí. Může způsobit popáleniny nebo úraz elektrickým proudem.

**KOMPLETACE:**

- Pistole - 1 ks.
- Drátěný podstavec - 1 ks.
- Tyčinka lepidla, dále jen «lepidlo» - 2 ks.
- Návod na obsluhu - 1 ks.
- Záruční list - 1 ks.

POPIS OBRÁZKŮ A, B, C, D:

1. Tryska
2. Kryt trysky
3. Tělo pistole
4. Komora
5. Držák
6. Napájecí kabel
7. Spoušť
8. Drátěný podstavec
9. Lepidlo

BEZPEČNOSTNÍ PRAVIDLA:

1. Pistoli je třeba vždy používat v souladu s jejím určením.
2. Toto zařízení mohou používat děti starší 8 lat a osoby s omezenými fyzickými, smyslovými nebo duševními schopnostmi

nebo osoby bez příslušných zkušeností a znalostí, za podmínky, že se toto koná pod dozorem nebo že byly náležitě informovány o používání zařízení bezpečným způsobem a pochopily veškerá s tímto spojená nebezpečí.

3. Do pistole používejte pouze a výhradně lepidlo (9) v tyčinkách s průměrem 11,2 mm., které je zvlášť určeno k tomuto účelu.
4. Nepoužívejte pistoli bez řádné ochrany zraku brýlemi nebo ochrannými brýlemi nebo obličejovým štítem a bez řádné ochrany dlaní ochrannými rukavicemi.
5. Pracujte pouze v dobře větrané, prostranné a dobře osvětlené místnosti.
6. Je zakázáno dotýkat se rozehřátého lepidla (9) nebo rozehřáté trysky pistole (1). Jejich teplota může být až 280°C.
7. Je zakázáno dotýkat se napájecího kabelu (6) rozehřátou tryskou (1) nebo rozehřátým lepidlem (9). Mohlo by to způsobit roztavení izolace a úraz elektrickým proudem.
8. Je zakázáno ponechávat bez dohledu rozehřátou pistoli nebo pistoli zapojenou do elektrické zásuvky.
9. Pistoli je třeba používat a uchovávat pouze na místech, která nejsou dostupná dětem a zvířatům.
10. Je zakázáno používat pistoli v mokrych nebo vlhkých místech. Používejte ji pouze

a výhradně v suchých místnostech, daleko od hořlavých materiálů.

11. Je zakázáno pokládat pistoli na jejím boku. Pokud potřebujeme pistoli odložit, musíme ji vždy umístit ve svislé poloze na jejím drátěném podstavci (8) (viz: obr. D, str. 2).

12. Je zakázáno schovat pistoli před tím, než zcela vychladne.

13. Roztaveným lepidlem (9) se nesmí lepit materiály natřené olejovými barvami nebo mořidlem.

14. Materiály, které se nesmí vystavovat teplotě vyšší než 70°C, jsou nevhodné pro lepení pistoli z důvodu vysoké teploty lepidla (9).

15. V případě, že se pistole porouchá, je třeba okamžitě přerušit práci a dát pistoli opravit do odborného servisu (adresa je uvedena v záručním listu). Pokračování v práci s porouchanou pistoli ohrožuje zdraví nebo život.

16. Když se pistole nepoužívá, měla by být vždy odpojena od přívodu elektrického proudu a schovaná na bezpečném, čistém, suchém místě, nedostupném pro děti a zvířata.

■ Výstrahy týkající se lepidla:

- Uchovávejte mimo dosah dětí.
- Zamezte styku s kůží a očima.
- Při požití okamžitě vyhledejte lékařskou pomoc a ukažte tento obal nebo označení.
- Pokud dojde k potřísnění roztaveným výrobkem, neodstraňujte jej z kůže. Potřísněnou kůži umyjte důkladně vodou a

lepidlo odstraňte pomocí minerálního oleje. Pokud se objeví jakékoliv podráždění nebo popáleniny, vyhledejte lékaře.

TECHNICKÉ ÚDAJE:

Jmenovité napětí	110-240 V
Jmenovitý kmitočet	50 HZ
Jmenovitý výkon	25/78 W
Pracovní teplota	240-280°C
Třída zařízení	II/□
Průměr lepicí tyčinky	11,2 mm

POUŽITÍ:

Pistole je určená k lepení čistých, suchých a odmaštěných ploch s použitím horkého lepidla (9). Nejsou vhodné pro profesionální použití. Je vhodná pro hobby práce, výtvarné a stolařské práce, domácí opravy, k lepení tenkých kousků dřeva a dýhy, textilních látek, fólie, papíru, kartonu, umělých hmot, tenké kůže, umělých květin, obalů, obuvi, plastu, a pod.

POZOR: Lepidlem se nesmí lepit předměty, které jsou nebo by mohly být ve styku s potravinami.

PŘÍPRAVA NA PRÁCI:

Před každým použitím pistole zkontrolujte, zda není nějakým způsobem poškozená (např. jestli nemá prasklé tělo (3), nebo zda není poškozený její napájecí kabel (6)).

Před každým použitím je třeba také ověřit, jestli je pistole čistá. Pokud by byla zašpiněná nebo zaprášena, je třeba ji vyčistit měkkým, suchým hadříkem, pamatujte však, že pistole musí být během čištění odpojena od přívodu elektrického proudu a musí být vychladnutá. Rozehrátou pistoli odkládáme vždy na drátěný podstavec umístěný na kousku plátna, abychom tímto způsobem chránili podklad před horkým lepidlem (9), které může vytékat z trysky (1).

Pro neúčinnější lepení se doporučuje před zahájením lepení materiály vyčistit.

1. Ujistěte se, že pistole není zapojena do elektrické zásuvky. Následně manuálně vložte tyčinku lepidla do komory (4) pistole (viz: obr. B, str. 2) a několikrát lehce zmáčkněte spoušť (7), aby se tyčinka lepidla správně umístila v komoře (viz: obr. C, str. 2). Je třeba vždy používat pouze tyčinky lepidla s průměrem 11,2 mm.
2. Zapojte pistoli do elektrické zásuvky. Opřete pistoli na jejím drátěném podstavci (8) (viz: obr. D, str. 2).
3. Počkejte nejméně 6 minut až se lepidlo rozehrje. Po této době je pistole připravená k lepení.

PRÁCE:

1. Začněte mačkat spoušť (7) pistole, aby lepidlo (9) vycházelo z trysky (1). **POZOR:** Při zmáčknutí spouště dříve než po 6 minutách od zapojení pistole k přívodu elektrického proudu, hrozí nebezpečí poškození pistole.

2. Lepené materiály stlačte k sobě na cca 15 sekund.
3. Po skončení lepení odpojte pistoli z elektrické zásuvky. Je zakázáno vytahovat tyčinku lepidla z pistole.
4. Počkejte, až pistole zcela vychladne a následně ji schovejte na suchém, čistém, a bezpečném místě, daleko od dětí a zvířat.

UCHOVÁVÁNÍ A ÚDRŽBA:

1. Tělo pistole čistěte měkkým, suchým hadříkem. Před zahájením čištění musí být pistole odpojena od přívodu elektrického proudu a musí být zcela vychladnutá.
2. Pistole se má uchovávat na suchém místě, daleko od dětí a zvířat.
3. Před schováním pistole, po ukončení jejího používání, počkejte až zcela vychladne její tělo (3) a tryska (1). Rozehřátou pistoli nesmíte ponechávat bez dohledu.

VÝROBCE:

PROFIX s.r.o.
ul. Marywilska 34,
03-228 Varšava, Polsko

OCHRANA ŽIVOTNÍHO PROSTŘEDÍ:



Zobrazený symbol znamená zákaz likvidace zařízení dohromady s jinými odpady (na porušení zákazu se vztahuje pokuta). Nebezpečné složky, které se nacházejí v elektrickém a elektrotechnickém vybavení mají negativní vliv na životní prostředí a lidské zdraví.

Domácnosti by se měly zapojit do získávání zpět a opětovného využívání (recyklace) starých elektrospotřebičů. V Polsku a v Evropě se tvoří nebo už existuje systém sběru elektroodpadu, v rámci kterého mají všechna prodejní místa elektrospotřebičů povinnost přijímat elektroodpad. Kromě toho existují sběrná místa pro elektroodpad.



Tento návod je chráněn autorským zákonem. Jeho kopírování / rozmnožování bez písemného souhlasu společnosti PROFIX s.r.o. je zakázáno.

